

โปรเจ็กเตอร์ Dell™ S500/S500wi

คู่มือผู้ใช้

หมายเหตุ, ข้อควรระวัง และคำเตือน



หมายเหตุ: หมายเหตุ ระบุถึงข้อมูลที่สำคัญที่จะช่วยให้คุณใช้งานคอมพิวเตอร์ของคุณได้ดีขึ้น



ข้อควรระวัง: ข้อควรระวัง ระบุถึงความเสี่ยงที่อาจเกิดขึ้นได้ต่อฮาร์ดแวร์หรือการสูญเสียข้อมูล ถ้าไม่ปฏิบัติตามขั้นตอน



คำเตือน: คำเตือน ระบุถึงโอกาสที่อาจเกิดความเสี่ยงหายต่อทรัพย์สินการบาดเจ็บต่อร่างกาย หรือการเสียชีวิต

ข้อมูลในเอกสารนี้อาจเปลี่ยนแปลงได้โดยไม่ต้องแจ้งให้ทราบล่วงหน้า

© 2010 Dell Inc. สงวนลิขสิทธิ์

ห้ามทำซ้ำส่วนหนึ่งส่วนใดหรือทั้งหมดของเอกสารนี้โดยไม่ได้รับอนุญาตเป็นลายลักษณ์อักษรจาก Dell Inc. โดยเด็ดขาด

เครื่องหมายการค้าที่ใช้ในเอกสารนี้: *Dell* และโลโก้ *DELL* เป็นเครื่องหมายการค้าของ Dell Inc.; *DLP* และโลโก้ *DLP* เป็นเครื่องหมายการค้าของ TEXAS INSTRUMENTS INCORPORATED; *Microsoft* และ *Windows* เป็นเครื่องหมายการค้าหรือเครื่องหมายการค้าจดทะเบียนของ Microsoft Corporation ในประเทศสหรัฐอเมริกาและ/หรือประเทศอื่นๆ

อาจมีการใช้เครื่องหมายการค้า และชื่อทางการค้าอื่นในเอกสารฉบับนี้เพื่ออ้างถึงรายการและผลิตภัณฑ์ที่เป็นของบริษัทเหล่านั้น Dell Inc. ขอประกาศว่าเราไม่มีความสนใจในเครื่องหมายการค้าหรือชื่อทางการค้าอื่นนอกเหนือจากของบริษัทเอง

รุ่น S500/S500wi

ธันวาคม 2010 ฉบับแก้ไข A00

สารบัญ

1	โปรเจ็กเตอร์ Dell ของคุณ.....	7
	เกี่ยวกับโปรเจ็กเตอร์ของคุณ	9
	เกี่ยวกับปากกาอินเตอร์แอกทีฟ (สำหรับ S500wi เท่านั้น)	10
2	การเชื่อมต่อโปรเจ็กเตอร์ของคุณ.....	12
	การติดตั้งต้องเกิลไร้สาย.....	13
	ติดตั้งฝาปิดสายเคเบิล.....	14
	การเชื่อมต่อไปยังคอมพิวเตอร์	15
	การเชื่อมต่อคอมพิวเตอร์โดยใช้สายเคเบิล VGA.....	15
	การเชื่อมต่อมอนิเตอร์รูป-ทูลู โดยใช้สายเคเบิล VGA	16
	การเชื่อมต่อคอมพิวเตอร์โดยใช้สายเคเบิล RS232.....	17
	การเชื่อมต่อคอมพิวเตอร์โดยใช้สายเคเบิล USB	18
	การเชื่อมต่อคอมพิวเตอร์โดยใช้ระบบไร้สาย.....	19
	การเชื่อมต่อไปยังเครื่องเล่น DVD.....	20
	การเชื่อมต่อเครื่องเล่น DVD โดยใช้สายเคเบิลเอส-วีดีโอ	20
	การเชื่อมต่อเครื่องเล่น DVD โดยใช้สายเคเบิลคอมโพสิตวีดีโอ	21
	การเชื่อมต่อเครื่องเล่น DVD โดยใช้สายเคเบิลคอมโพเนนต์วีดีโอ	22
	การเชื่อมต่อเครื่องเล่น DVD โดยใช้สายเคเบิล HDMI.....	23
	การเชื่อมต่อเข้ากับระบบแลน.....	24
	เพื่อฉายภาพและควบคุมโปรเจ็กเตอร์ที่เชื่อมต่อไปยังเครือข่ายผ่านสายเคเบิล RJ45.....	24
	ตัวเลือกการติดตั้งแบบมีอาชีพ:	
	การติดตั้งหน้าจอที่มีระบบขับเคลื่อนอัตโนมัติ.....	25

การเชื่อมต่อกับกล่องควบคุม RS232 เซิงพาณิชย์.....	26
การเชื่อมต่อกับปากกาอินเตอร์แอคทีฟ (สำหรับ S500wi เท่านั้น) 27	

3 การใช้โปรเจ็กเตอร์ของคุณ..... 29

การเปิดโปรเจ็กเตอร์.....	29
การปิดโปรเจ็กเตอร์.....	29
การปรับภาพที่ฉาย.....	30
การเพิ่มความสูงโปรเจ็กเตอร์.....	30
การลดความสูงโปรเจ็กเตอร์.....	30
การปรับโฟกัสของโปรเจ็กเตอร์.....	31
การทำความสะอาดกระจกของโปรเจ็กเตอร์.....	31
การปรับขนาดภาพที่ฉาย.....	32
การใช้แผงควบคุม.....	34
การใช้รีโมทคอนโทรล.....	36
การใช้ปากกาอินเตอร์แอคทีฟ (สำหรับ S500wi เท่านั้น).....	39
ข้อความเตือน OSD - แบตเตอรี่ต่ำ.....	40
ข้อความเตือน OSD - อยู่นอกระยะ.....	40
การผสมปุ่ม.....	40
การใช้สายรัดข้อมือ (สำหรับ S500wi เท่านั้น).....	42
การติดตั้งแบตเตอรี่รีโมทคอนโทรล.....	43
การชาร์จแบตเตอรี่ปากกาอินเตอร์แอคทีฟ (สำหรับ S500wi เท่านั้น).....	44
แนะนำเครื่องชาร์จแบบแท่นวาง (อุปกรณ์ซื้อเพิ่ม, สำหรับ S500wi เท่านั้น).....	45

การชาร์จปากกาอินเตอร์แอกทีฟโดยใช้ เครื่องชาร์จแบบแท่นวาง.....	47
ระยะการทำงานด้วยรีโมทคอนโทรล.....	49
ระยะการทำงานของปากกาอินเตอร์แอกทีฟ (สำหรับ S500wi เท่านั้น) 50	
การใช้เมนูที่แสดงบนหน้าจอ.....	51
INPUT SOURCE (เลือกสัญญาณเข้า).....	51
AUTO ADJUST (ปรับอัตโนมัติ).....	52
BRIGHTNESS/CONTRAST (ความสว่าง & คอนทราสต์)	53
VIDEO MODE (โหมดวิดีโอ).....	53
VOLUME (ระดับเสียง).....	54
AUDIO INPUT (เสียงเข้า).....	54
ADVANCED SETTINGS (การตั้งค่าขั้นสูง).....	54
LANGUAGE (ภาษา).....	72
HELP (วิธีใช้).....	72
การติดตั้งเครือข่ายไร้สาย.....	73
เปิดทำงานระบบไร้สายบนโปรเจ็กเตอร์.....	74
ติดตั้งซอฟต์แวร์แอปพลิเคชันไร้สายบนคอมพิวเตอร์ของคุณ ..	75
ซอฟต์แวร์แอปพลิเคชันไร้สาย S500 หรือ S500wi	78
การติดตั้ง Presentation to Go (PtG).....	82
ตัวแสดง PtG	83
ตัวแสดงภาพถ่าย	83
แนะนำฟังก์ชัน PtG/ภาพถ่าย.....	84
ภาพรวม PtG.....	84
ภาพรวมภาพถ่าย.....	85
แนะนำปุ่มต่างๆ.....	85
ติดตั้ง PtG Converter - Lite.....	86
ซอฟต์แวร์แอปพลิเคชัน PtG Converter - Lite	86
การจัดการโปรเจ็กเตอร์จากโปรแกรมจัดการบนเว็บ.....	88
การกำหนดค่าการตั้งค่าเครือข่าย	88

	การเข้าถึงโปรแกรมจัดการบนเว็บ	88
	สร้างแอปพลิเคชันโทเก็น	107
4	การแก้ไขปัญหาโปรเจ็กเตอร์ของคุณ	108
	การแก้ไขปัญหาปากกาอินเตอร์แอคทีฟของคุณ	112
	สัญญาณแนะนำ	114
	สัญญาณแนะนำ LED ของปากกาอินเตอร์แอคทีฟ	115
	การเปลี่ยนหลอด	116
5	ข้อมูลจำเพาะ	118
6	การติดต่อเดลล์	125
	การติดต่อ eInstruction	126
7	ภาคผนวก: คำศัพท์	127

โปรเจ็กเตอร์ Dell ของคุณ

โปรเจ็กเตอร์ของคุณมาพร้อมกับรายการที่แสดงด้านล่าง ตรวจสอบให้แน่ใจว่าคุณมีรายการครบทุกอย่าง และติดต่อ Dell™ ถ้ามีรายการใดหายไป

รายการในกล่องบรรจุ S500/S500wi

สายเคเบิลพาวเวอร์



สายเคเบิล VGA ยาว 1.8 ม. (VGA เป็น VGA)



แบตเตอรี่ AAA (2)



รีโมทคอนโทรล



แผ่น CD คู่มือผู้ใช้ และเอกสาร

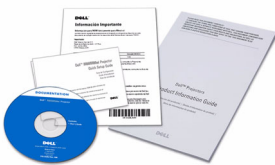

ช่องเก็บสายเคเบิล



สายเคเบิล USB (USB-A เป็น USB-B)



เฉพาะสำหรับเนื้อหาในกล่องบรรจุ S500wi

ปากกาอินเตอร์แอคทีฟ



สายรัดข้อมือ



ปลายปากกา



แผ่น CD Interwrite Workspace



สายเคเบิล มินิ USB 2 ม. (USB-A เป็น
มินิ USB-B)



สายเคเบิล มินิ USB 5 ม. (USB-A เป็น
มินิ USB-B)



เกี่ยวกับโปรเจ็กเตอร์ของคุณ

มุมมองด้านบน

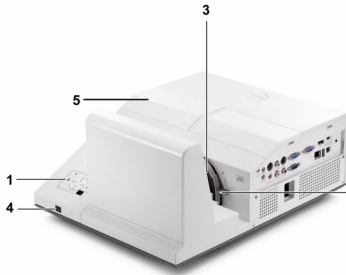

มุมมองด้านล่าง

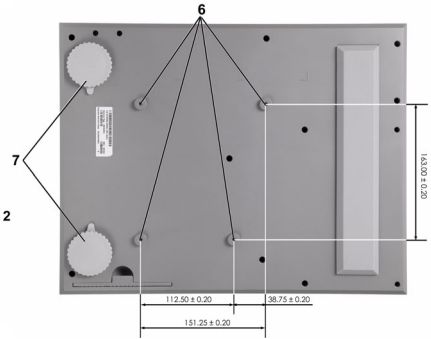

1	แผงควบคุม
2	แท็บ โฟกัส
3	เลนส์
4	ตัวรับสัญญาณ IR
5	ฝาปิดหลอด
6	รูยึดสำหรับยึดผนัง: รูลูกสูบ M4 ความลึก 10 มม. แรงบิดที่แนะนำ <10 kgf-cm
7	ล้อปรับความเอียง

เกี่ยวกับปากกาอินเตอร์แอคทีฟ (สำหรับ S500wi เท่านั้น)

มุมมองด้านบน

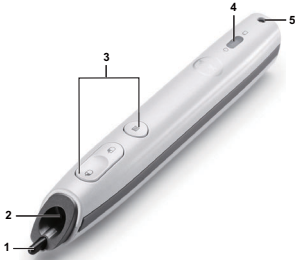

มุมมองด้านล่าง



1	ปลายปากกาที่เปลี่ยนได้
2	เลนส์
3	แผงควบคุม
4	ตัวแสดงสถานะ LED
5	ที่ยึดสายรัดข้อมือ
6	สวิตช์เพาเวอร์
7	ขั้วต่ออัปเกรดเฟิร์มแวร์
8	ขั้วต่อชาร์จมินิ USB

⚠ ข้อควรระวัง: ขั้นตอนเพื่อความปลอดภัย

- 1 อย่าใช้โปรเจกเตอร์ใกล้เครื่องใช้อื่นที่สร้างความร้อนปริมาณสูง
- 2 อย่าใช้โปรเจกเตอร์ในบริเวณที่มีปริมาณฝุ่นมากเกินไป ฝุ่นอาจทำให้ระบบทำงานล้มเหลว และโปรเจกเตอร์จะปิดเครื่องโดยอัตโนมัติ
- 3 ตรวจสอบให้แน่ใจว่าโปรเจกเตอร์ติดตั้งในบริเวณที่มีการระบายอากาศเป็นอย่างดี
- 4 อย่าขวางช่องทางระบายอากาศ และช่องเปิดต่างๆ บนโปรเจกเตอร์
- 5 ตรวจสอบให้แน่ใจว่าโปรเจกเตอร์ทำงานระหว่างช่วงอุณหภูมิห้อง (5 °C ถึง 35 °C)
- 6 อย่าพยายามสัมผัสช่องระบายอากาศออก เนื่องจากช่องนี้อาจร้อนขึ้นมากหลังจากที่เปิดโปรเจกเตอร์ หรือทันทีหลังจากที่ปิดเครื่อง
- 7 อย่ามองเข้าไปในเลนส์ในขณะที่โปรเจกเตอร์เปิดอยู่ เนื่องจากอาจทำให้ตาของคุณบาดเจ็บได้
- 8 อย่าวางวัตถุใดๆ ใกล้ หรือวางไว้ข้างหน้าโปรเจกเตอร์ หรือคลุมเลนส์ในขณะที่โปรเจกเตอร์เปิดอยู่ เนื่องจากความร้อนอาจทำให้วัตถุเหล่านั้นหลอมละลาย หรือไหม้ได้

- 9 อย่าใช้โปรเจ็กเตอร์ไร้สายใกล้กับเครื่องช่วยการเดินหัวใจ
- 10 อย่าใช้โปรเจ็กเตอร์ไร้สายใกล้กับอุปกรณ์ทางการแพทย์
- 11 อย่าใช้โปรเจ็กเตอร์ไร้สายใกล้กับเตาไมโครเวฟ



หมายเหตุ:

- อย่าพยายามยึดโปรเจ็กเตอร์บนผนังด้วยตัวคุณเอง ควรทำการติดตั้งโดยช่างเทคนิคที่มีความเชี่ยวชาญ
- ชุดยึดผนังโปรเจ็กเตอร์ที่แนะนำ (หมายเลขผลิตภัณฑ์: N4MYM) สำหรับข้อมูลเพิ่มเติม ดูเว็บไซต์สนับสนุนของเดลล์ที่ support.dell.com
- สำหรับข้อมูลเพิ่มเติม ดู *ข้อความเพื่อความปลอดภัย* ที่ส่งมอมมาพร้อมกับโปรเจ็กเตอร์ของคุณ
- โปรเจ็กเตอร์ S500/S500wi สามารถใช้ได้เฉพาะในอาคารเท่านั้น

2

การเชื่อมต่อโปรเจ็กเตอร์ของคุณ

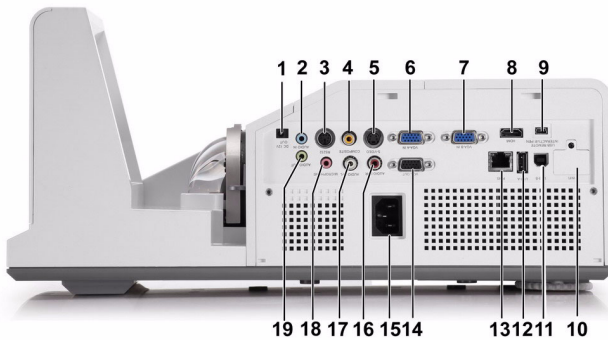

1	ขั้วต่อ DC +12 V ออก	11	ขั้วต่อ USB ชนิด B สำหรับการแสดงผลผ่าน USB
2	ขั้วต่ออินพุตเสียง-A	12	ขั้วต่อ USB ชนิด A สำหรับการดูผ่าน USB
3	ขั้วต่อ RS232	13	ขั้วต่อ RJ45
4	ขั้วต่อคอมโพสิตวิดีโอ	14	ขั้วต่อเอาต์พุต VGA-A (มอนิเตอร์รูป-ทงู)
5	ขั้วต่อเอส-วิดีโอ	15	ขั้วต่อสายเพาเวอร์
6	ขั้วต่ออินพุต VGA-A (D-sub)	16	ขั้วต่ออินพุตเสียง-B แชนแนลขวา
7	ขั้วต่ออินพุต VGA-B (D-sub)	17	ขั้วต่ออินพุตเสียง-B แชนแนลซ้าย
8	ขั้วต่อ HDMI	18	ขั้วต่อไมโครโฟน
9	ขั้วต่อมินิ USB (มินิ ชนิด B) สำหรับรโมทเมาส์, ฟังก์ชันอินเตอร์แอกทีฟ และการอัปเดตเฟิร์มแวร์	19	ขั้วต่อเอาต์พุตเสียง
10	ขั้วต่อ WiFi USB (ชนิด A)		



หมายเหตุ: ขั้วต่อ S500 และ S500wi มีลักษณะเหมือนกัน



ข้อควรระวัง: ก่อนที่คุณจะเริ่มกระบวนการใดๆ ในส่วนนี้ ให้ปฏิบัติตาม ขั้นตอนเพื่อความปลอดภัย ตามที่อธิบายไว้ใน หน้า 10

การติดตั้งต้องเกิลไร้สาย

โปรเจกเตอร์ของคุณต้องติดตั้งต้องเกิลไร้สาย ถ้าคุณต้องการใช้ตัวเลือกเครือข่ายไร้สาย ให้ดู "การติดตั้งเครือข่ายไร้สาย" ในหน้า 73 ต้องเกิลไร้สายไม่ได้ให้มากับโปรเจกเตอร์ **S500** ของคุณ คุณสามารถซื้อบนเว็บไซต์เดลล์ได้ที่ www.dell.com



หมายเหตุ: ต้องเกิลไร้สายให้มาพร้อมกับ S500wi

1 ไส้สกรู และถอดฝาปิดไร้สายออก



2 เสียบต้องเกิลไร้สาย



3 ประกอบฝาปิดไร้สายกลับคืน



ติดตั้งฝาปิดสายเคเบิล

โปรเจ็กเตอร์มาพร้อมกับฝาปิดสายเคเบิล คุณสามารถพบฝาปิดสายเคเบิลในกล่องของโปรเจ็กเตอร์ของคุณ

ทำตามขั้นตอนต่อไปนี่เพื่อประกอบฝาปิดสายเคเบิลเข้ากับโปรเจ็กเตอร์ของคุณ

- 1 ค้นหาฝาปิดสายเคเบิลในกล่องของโปรเจ็กเตอร์



- 2 ประกอบฝาปิดสายเคเบิลเข้ากับโปรเจ็กเตอร์ของคุณที่ด้านขวา



การเชื่อมต่อไปยังคอมพิวเตอร์

การเชื่อมต่อคอมพิวเตอร์โดยใช้สายเคเบิล VGA

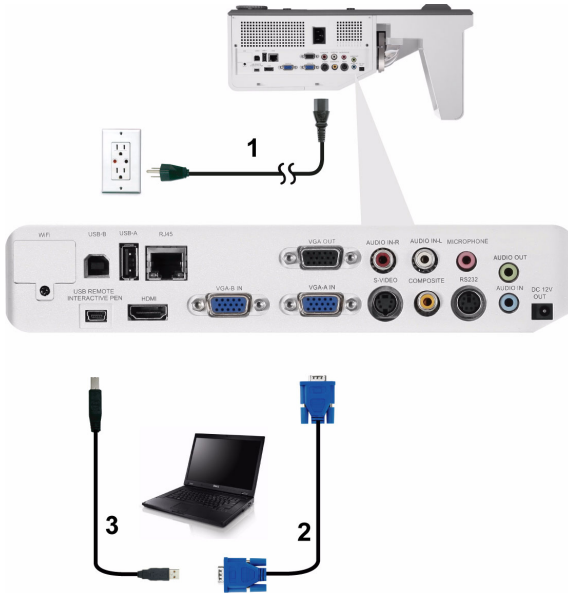

1	สายเพาเวอร์
2	สายเคเบิล VGA เป็น VGA
3	สายเคเบิล USB-A เป็นมินิ USB-B



หมายเหตุ: ต้องเชื่อมต่อสายเคเบิลมินิ USB ถ้าคุณต้องการใช้คุณสมบัติ เลื่อนหน้าจอ และ เลื่อนหน้าลง บนรีโมทคอนโทรล

การเชื่อมต่อมอโนเตอร์รูป-ทูลู โดยใช้สายเคเบิล VGA

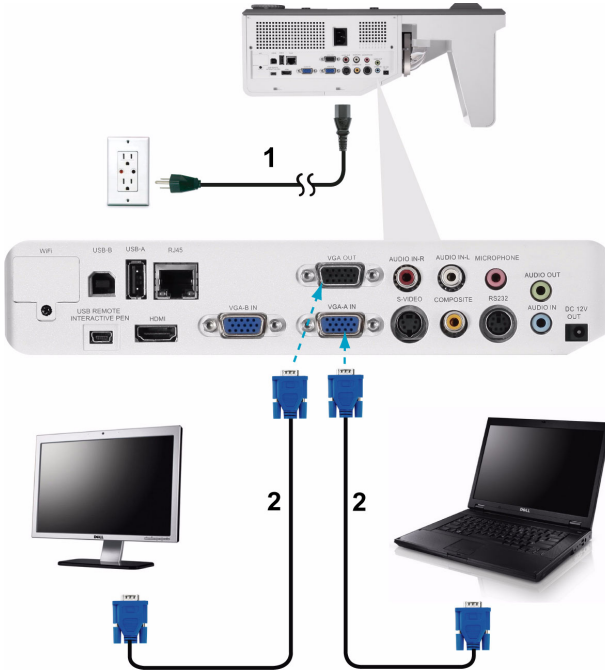

1	สายเพาเวอร์
2	สายเคเบิล VGA เป็น VGA



หมายเหตุ: มีสายเคเบิล VGA เพียงเส้นเดียวส่งมอมมาพร้อมกับโปรเจ็กเตอร์ของคุณ คุณ
สามารถซื้อสายเคเบิล VGA เพิ่มเติมบนเว็บไซต์เดลล์ได้ที่ www.dell.com

การเชื่อมต่อคอมพิวเตอร์โดยใช้สายเคเบิล RS232



1	สายเพาเวอร์
2	สายเคเบิล RS232



หมายเหตุ: สายเคเบิล RS232 ไม่ได้ให้มากับโปรเจกเตอร์ของคุณ บริการช่างติดตั้งมีอาชีพร
สำหรับสายเคเบิล และซอฟต์แวร์รีโมทคอนโทรล RS232

การเชื่อมต่อคอมพิวเตอร์โดยใช้สายเคเบิล USB

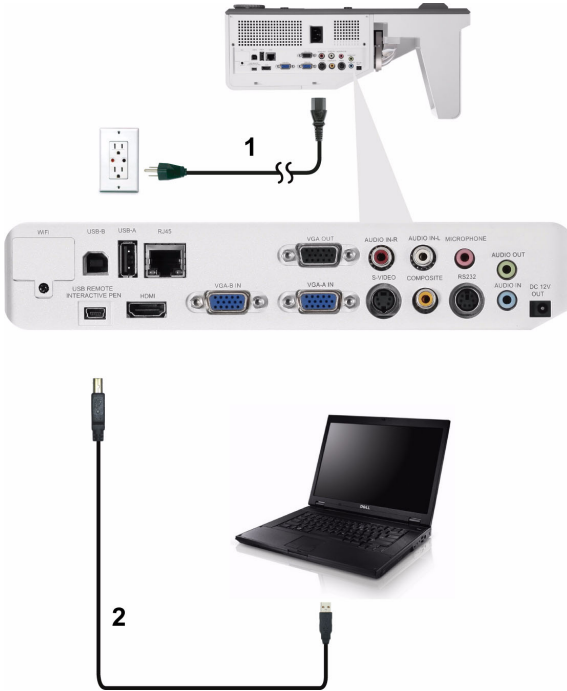



1	สายเพาเวอร์
2	สายเคเบิล USB-A เป็น USB-B



หมายเหตุ: พลิกแอนด์เฟลย์ มีสายเคเบิล USB เพียงเส้นเดียวส่งมอบมาพร้อมกับโปรเจกเตอร์ของคุณ คุณสามารถซื้อสายเคเบิล USB เพิ่มเติมบนเว็บไซต์เดลล์ได้ที่ www.dell.com

การเชื่อมต่อคอมพิวเตอร์โดยใช้ระบบไร้สาย



-  **หมายเหตุ:** คอมพิวเตอร์ของคุณควรมีขั้วต่อไร้สาย และกำหนดค่าไว้อย่างเหมาะสมเพื่อตรวจจับการเชื่อมต่อไร้สายอีกจุดหนึ่ง ดูเอกสารของคอมพิวเตอร์ของคุณเกี่ยวกับวิธีการกำหนดค่าการเชื่อมต่อไร้สาย
-  **หมายเหตุ:** โปรเจ็กเตอร์ของคุณต้องติดตั้งด็อกเกิลไร้สาย ถ้าคุณต้องการใช้ตัวเลือกเครือข่ายไร้สาย ให้ดู "การติดตั้งเครือข่ายไร้สาย" ในหน้า 73

การเชื่อมต่อไปยังเครื่องเล่น DVD

การเชื่อมต่อเครื่องเล่น DVD โดยใช้สายเคเบิลเอส-วิดีโอ

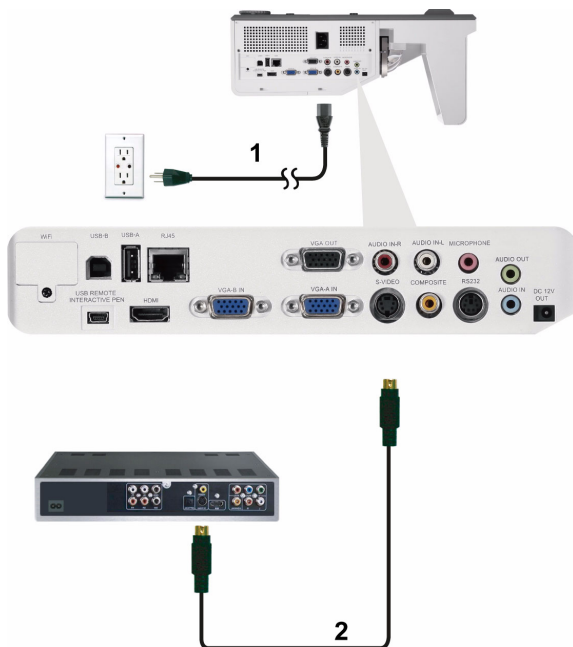

1	สายเพาเวอร์
2	สายเคเบิลเอส-วิดีโอ



หมายเหตุ: สายเคเบิลเอส-วิดีโอไม่ได้ให้มากับโปรเจกเตอร์ของคุณ คุณสามารถซื้อสายเคเบิลเอส-วิดีโอที่ยาวขึ้น (50 ฟุต/100 ฟุต) บนเว็บไซต์เดลล์ที่ www.dell.com

การเชื่อมต่อเครื่องเล่น DVD โดยใช้สายเคเบิลคอมโพสิตวิดีโอ

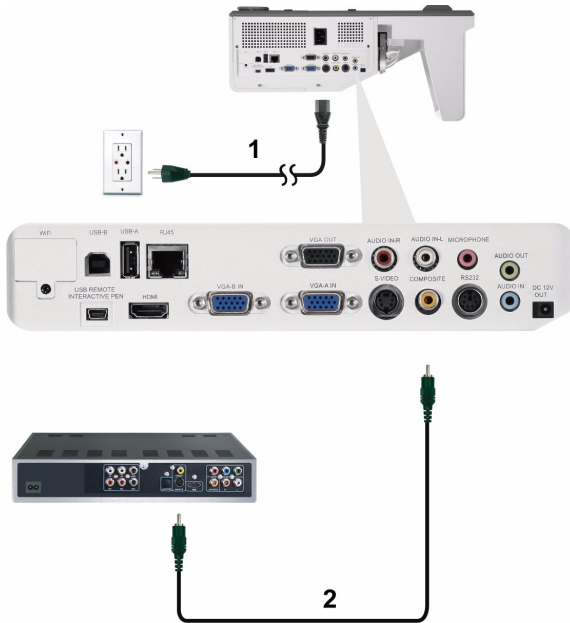

1	สายเพาเวอร์
2	สายเคเบิลคอมโพสิตวิดีโอ



หมายเหตุ: สายเคเบิลคอมโพสิตวิดีโอไม่ได้ให้มากับโปรเจกเตอร์ของคุณ คุณสามารถซื้อสายเคเบิลคอมโพสิตวิดีโอที่ยาวขึ้น (50 ฟุต/100 ฟุต) ได้บนเว็บไซต์เดลล์ที่ www.dell.com

การเชื่อมต่อเครื่องเล่น DVD โดยใช้สายเคเบิลคอมพิวเตอร์วิดีโอ

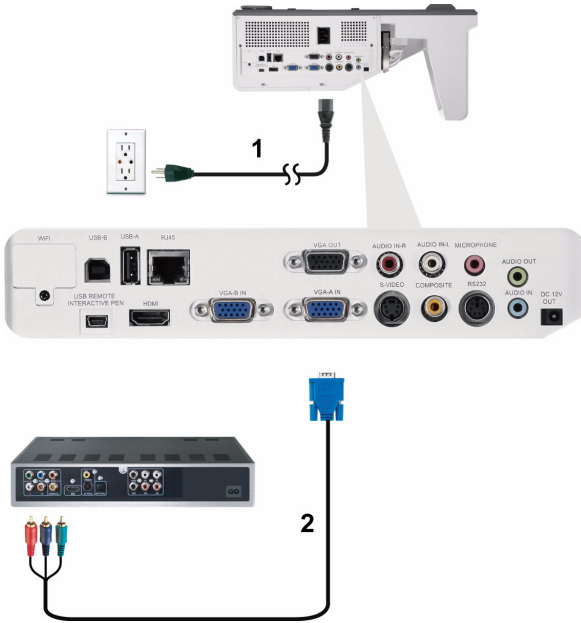

1	สายเพาเวอร์
2	สายเคเบิล VGA เป็นคอมพิวเตอร์วิดีโอ



หมายเหตุ: สายเคเบิล VGA เป็นคอมพิวเตอร์วิดีโอไม่ได้ให้มากับโปรเจกเตอร์ของคุณ คุณสามารถซื้อสายเคเบิล VGA เป็นคอมพิวเตอร์วิดีโอที่ยาวขึ้น (50 ฟุต/100 ฟุต) ได้บนเว็บไซต์ เดลล์ที่ www.dell.com

การเชื่อมต่อเครื่องเล่น DVD โดยใช้สายเคเบิล HDMI

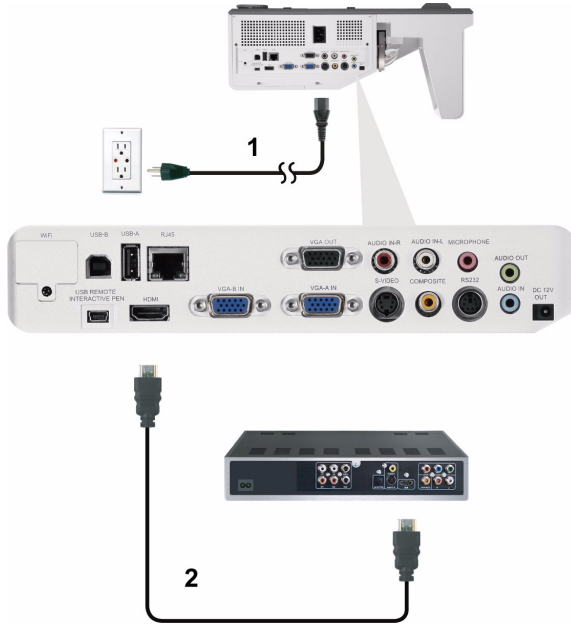

1	สายเพาเวอร์
2	สายเคเบิล HDMI



หมายเหตุ: สายเคเบิล HDMI ไม่ได้ให้มากับโปรเจกเตอร์ของคุณ คุณสามารถซื้อสายเคเบิล HDMI บนเว็บไซต์เดลล์ได้ที่ www.dell.com

การเชื่อมต่อเข้ากับระบบแลน

เพื่อฉายภาพและควบคุมโปรเจ็กเตอร์ที่เชื่อมต่อไปยังเครือข่ายผ่านสายเคเบิล RJ45

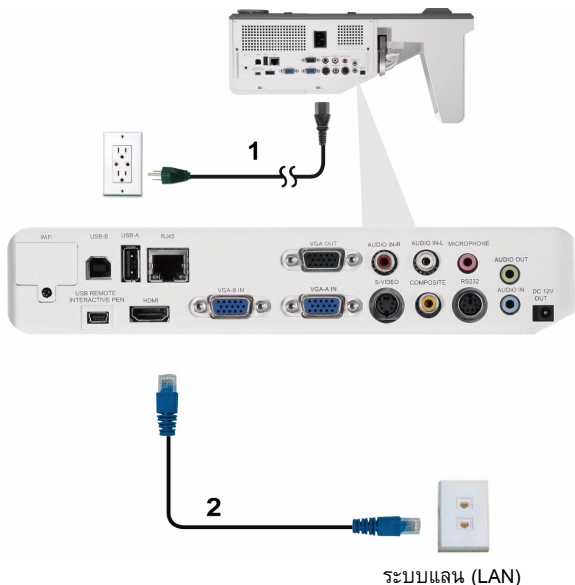

1	สายเพาเวอร์
2	สายเคเบิล RJ45



หมายเหตุ: สายเคเบิล RJ45 ไม่ได้ให้มากับโปรเจ็กเตอร์ของคุณ คุณสามารถซื้อสายเคเบิล RJ45 บนเว็บไซต์เดลล์ได้ที่ www.dell.com

ตัวเลือกการติดตั้งแบบมืออาชีพ: การติดตั้งหน้าจอที่มีระบบขับเคลื่อนอัตโนมัติ

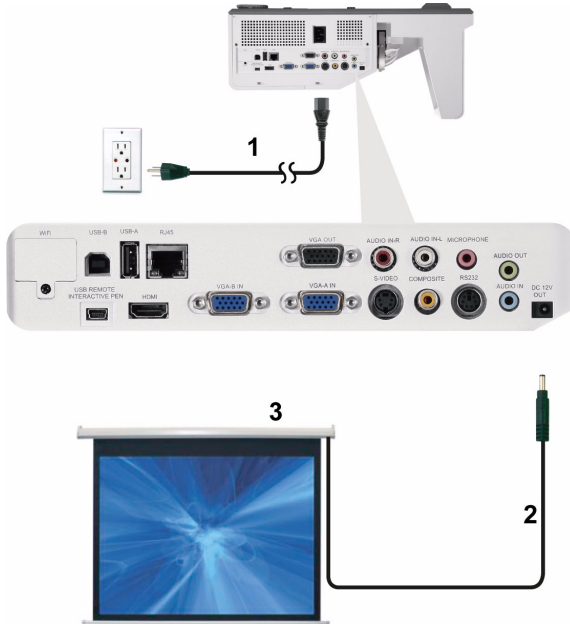

1	สายเพาเวอร์
2	ปลั๊ก DC 12 V
3	หน้าจออัตโนมัติ



หมายเหตุ: ใช้ปลั๊ก DC 12 V ขนาด 1.7 มม. (ID) x 4.00 มม. (OD) x 9.5 มม. (แกน) เพื่อเชื่อมต่อหน้าจ่อัตโนมัติกับโปรเจกเตอร์

ปลั๊ก DC 12 V



การเชื่อมต่อกับกล่องควบคุม RS232 เซิงพาณิชย์

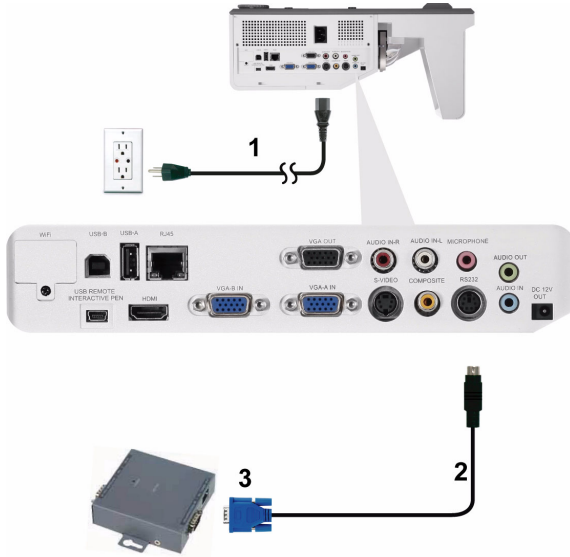

1	สายเพาเวอร์
2	สายเคเบิล RS232
3	กล่องควบคุม RS232 เซิงพาณิชย์



หมายเหตุ: สายเคเบิล RS232 ไม่ได้ให้มากับโปรเจกเตอร์ของคุณ กรุณาช่างเทคนิคมืออาชีพเพื่อหาสายเคเบิล

การเชื่อมต่อกับปากกาอินเตอร์แอกทีฟ (สำหรับ S500wi เท่านั้น)



1	สายเพาเวอร์
2	สายเคเบิล VGA เป็น VGA
3	สายเคเบิล USB-A เป็นมินิ USB-B
4	ปลั๊ก DC 12 V
5	หน้าจอการฉายที่มีระบบมอเตอร์
6	ปากกาอินเตอร์แอกทีฟ



หมายเหตุ:

- 1 สนับสนุนความสามารถในการปฏิสัมพันธ์เฉพาะในโหมดอินพุตต่อไปนี้: VGA และ HDMI จาก PC และการแสดงผลไร้สาย, การแสดงผลผ่าน USB และการแสดงผลผ่าน LAN
- 2 ในการเปิดทำงานปากกาอินเตอร์แอกทีฟ จำเป็นต้องมีการเชื่อมต่อที่ 2 ระหว่างคอมพิวเตอร์และโปรเจ็กเตอร์ มีตัวเลือก 3 อย่างที่ใช้ได้สำหรับการเชื่อมต่อคอมพิวเตอร์และโปรเจ็กเตอร์ของคุณ:
 - a ใช้สายเคเบิลมินิ USB
 - b ใช้สายเคเบิล LAN (จำเป็นต้องติดตั้งซอฟต์แวร์แอปพลิเคชันไร้สาย Dell)
 - c ใช้ WLAN (จำเป็นต้องติดตั้งซอฟต์แวร์แอปพลิเคชันไร้สาย Dell)ถ้าคุณใช้การเชื่อมต่อ LAN หรือ WLAN, ให้แน่ใจว่าเปิดคุณสมบัติ ไร้สาย/แลนก่อน
- 3 หน้าจออัตโนมัติ เป็นอุปกรณ์ซื้อเพิ่ม
- 4 ถ้าระยะทางระหว่างคอมพิวเตอร์/โน้ตบุ๊กของคุณและโปรเจ็กเตอร์เกิน 5 เมตร, แนะนำให้ใช้ USB ฮับในการติดตั้งของคุณ

การใช้โปรเจ็กเตอร์ของคุณ

การเปิดโปรเจ็กเตอร์



หมายเหตุ: เปิดโปรเจ็กเตอร์ก่อนที่คุณจะเปิดแหล่งกำเนิดสัญญาณ (คอมพิวเตอร์, เครื่องเล่น DVD, ฯลฯ) ไฟบนปุ่ม เพาเวอร์ จะกะพริบเป็นสีน้ำเงินจนกระทั่งถูกกด

- 1 เชื่อมต่อสายเพาเวอร์ และสายเคเบิลสัญญาณที่เหมาะสมไปยังโปรเจ็กเตอร์ สำหรับข้อมูลเกี่ยวกับการเชื่อมต่อโปรเจ็กเตอร์, ให้ดู "การเชื่อมต่อโปรเจ็กเตอร์ของคุณ" ในหน้า 12
- 2 กดปุ่ม เพาเวอร์ (ดู "การใช้แผงควบคุม" ในหน้า 34 เพื่อค้นหาปุ่ม เพาเวอร์)
- 3 เปิดแหล่งสัญญาณของคุณ (คอมพิวเตอร์, เครื่องเล่น DVD, ฯลฯ)
- 4 เชื่อมต่อแหล่งสัญญาณของคุณเข้ากับโปรเจ็กเตอร์โดยใช้สายเคเบิลที่เหมาะสม สำหรับขั้นตอนในการเชื่อมต่อแหล่งสัญญาณเข้ากับโปรเจ็กเตอร์ ดู "การเชื่อมต่อโปรเจ็กเตอร์ของคุณ" ในหน้า 12
- 5 ตามค่าเริ่มต้น แหล่งสัญญาณอินพุตของโปรเจ็กเตอร์ถูกตั้งค่าเป็น VGA-A เปลี่ยนแหล่งสัญญาณอินพุตของโปรเจ็กเตอร์ ถ้าจำเป็น
- 6 ถ้าคุณมีแหล่งสัญญาณหลายอย่างเชื่อมต่อกับโปรเจ็กเตอร์, กดปุ่ม **สัญญาณ** บนรีโมทคอนโทรล หรือแผงควบคุม เพื่อเลือกแหล่งสัญญาณที่ต้องการ ดู "การใช้แผงควบคุม" ในหน้า 34 และ "การใช้รีโมทคอนโทรล" ในหน้า 36 เพื่อค้นหาปุ่ม **สัญญาณ**

การปิดโปรเจ็กเตอร์



ข้อควรระวัง: ถอดปลั๊กโปรเจ็กเตอร์หลังจากที่ปิดเครื่องอย่างเหมาะสม ตามที่อธิบายในกระบวนการต่อไปนี่

- 1 กดปุ่ม เพาเวอร์ ปฏิบัติตามขั้นตอนที่แสดงบนหน้าจอ เพื่อปิดโปรเจ็กเตอร์อย่างเหมาะสม



หมายเหตุ: ข้อความ "กดปุ่มเพาเวอร์เพื่อปิดโปรเจ็กเตอร์" จะปรากฏหน้าจอ ข้อความจะหายไปหลังจาก 5 วินาที หรือคุณสามารถกดปุ่ม **เมนู** เพื่อให้ข้อความหายไปก็ได้

- 2 กดปุ่ม เพาเวอร์ อีกครั้ง พัดลมทำความเย็นจะทำงานต่อไปเป็นเวลา 120 วินาที
- 3 ในการปิดโปรเจ็กเตอร์อย่างรวดเร็ว ให้กดปุ่มเพาเวอร์ค้างไว้เป็นเวลา 1 วินาที ในขณะที่พัดลมทำความเย็นของโปรเจ็กเตอร์ยังคงทำงานอยู่



หมายเหตุ: ก่อนที่คุณจะปิดโปรเจ็กเตอร์อีกครั้ง ให้รอ 60 วินาทีเพื่อปล่อยให้อุณหภูมิภายในคงที่ก่อน

- 4 ถอดสายเพาเวอร์จากเต้าเสียบไฟฟ้าและโปรเจ็กเตอร์

การปรับภาพที่ฉาย

การเพิ่มความสูงโปรเจ็กเตอร์

1 ยกโปรเจ็กเตอร์ให้สูงขึ้นไปยังมุมการแสดงผลที่ต้องการ และใช้ล้อปรับความเอียงสองอันเพื่อปรับมุมการแสดงผลอย่างละเอียด

การลดความสูงโปรเจ็กเตอร์

1 ลดระดับโปรเจ็กเตอร์ให้ต่ำลง และใช้ล้อปรับความเอียงสองอันเพื่อปรับมุมการแสดงผลอย่างละเอียด

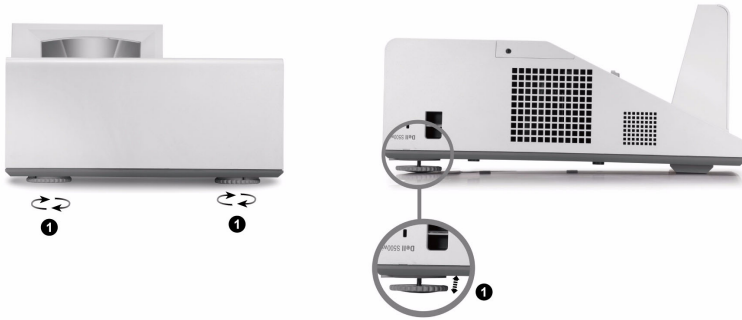

1	ล้อปรับความเอียง (มุมของการเอียง: -3 ถึง 0.6 องศา)
---	--

การปรับโฟกัสของโปรเจ็กเตอร์

1 หมุนแท็บโฟกัสจนกระทั่งภาพชัด โปรเจ็กเตอร์โฟกัสได้ที่ระยะทางระหว่าง 1.60 ฟุตถึง 2.15 ฟุต ± 0.02 ฟุต (0.489 ม. ถึง 0.655 ม. ± 0.6 มม.)



1	แท็บ โฟกัส
---	------------

การทำความสะอาดกระจกของโปรเจ็กเตอร์

- 1 ปิดเครื่องโปรเจ็กเตอร์ และถอดปลั๊กสายไฟออก
- 2 ปล่อยให้โปรเจ็กเตอร์เย็นลงเป็นเวลาอย่างน้อย 30 นาที
- 3 ใช้เครื่องเป่าลมเพื่อเป่าฝุ่นที่กระจกออก และค่อยๆ เช็ดกระจกโดยใช้ผ้าทำความสะอาดไมโครไฟเบอร์ อย่าขัดพื้นผิวของกระจก เนื่องจากอาจทำให้กระจกเป็นรอยได้



ข้อควรระวัง: อย่าฉีดน้ำยาทำความสะอาด หรือตัวทำละลายบนโปรเจ็กเตอร์โดยตรง



คำเตือน: การทำความสะอาดโปรเจ็กเตอร์ที่ยึดติดผืนผ้า สามารถทำให้เครื่องตกลงมาหรือทำให้เกิดการบาดเจ็บได้ คุณสามารถถอดโปรเจ็กเตอร์จากแผ่นโลหะยึดผืนผ้า เพื่อทำความสะอาดกระจกของโปรเจ็กเตอร์ได้

การปรับขนาดภาพที่ฉาย

S500/S500wi

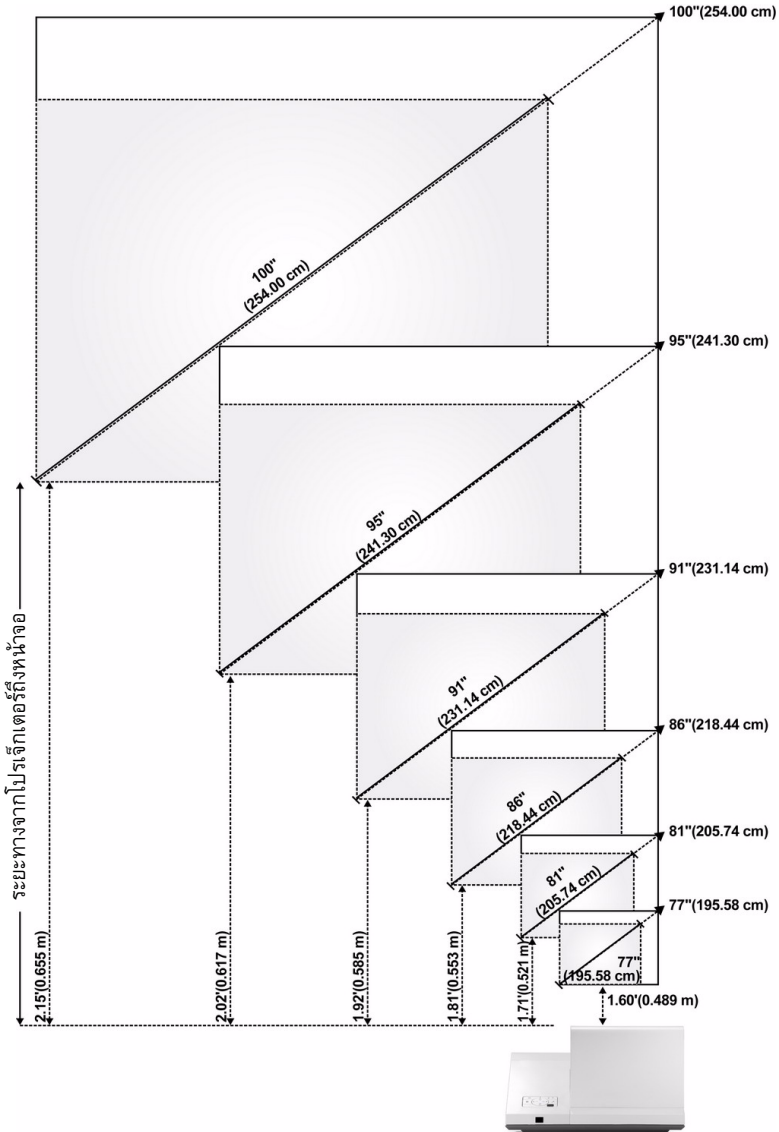



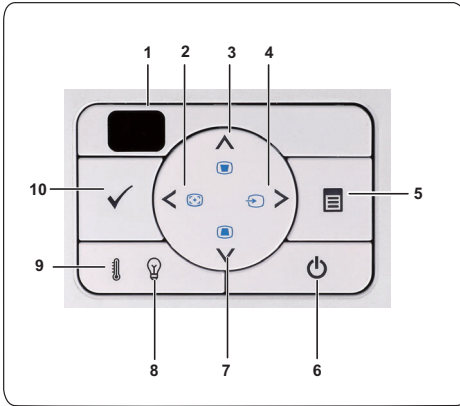

S500/S500wi

หน้าจอ (ทแยงมุม)	สูงสุด	77" (195.58 ซม.)	81" (205.74 ซม.)	86" (218.44 ซม.)	91" (231.14 ซม.)	95" (241.30 ซม.)	100" (254.00 ซม.)
	ต่ำสุด	77" (195.58 ซม.)	81" (205.74 ซม.)	86" (218.44 ซม.)	91" (231.14 ซม.)	95" (241.30 ซม.)	100" (254.00 ซม.)
ขนาด หน้าจอ	สูงสุด (กxส)	64.17" X 40.16"	68.50" X 42.91"	72.44" X 45.28"	76.77" X 48.03"	81.10" X 50.79"	85.83" X 53.54"
		(163 ซม. X 102 ซม.)	(174 ซม. X 109 ซม.)	(184 ซม. X 115 ซม.)	(195 ซม. X 122 ซม.)	(206 ซม. X 129 ซม.)	(218 ซม. X 136 ซม.)
	ต่ำสุด (กxส)	64.17" X 40.16"	68.50" X 42.91"	72.44" X 45.28"	76.77" X 48.03"	81.10" X 50.79"	85.83" X 53.54"
		(163 ซม. X 102 ซม.)	(174 ซม. X 109 ซม.)	(184 ซม. X 115 ซม.)	(195 ซม. X 122 ซม.)	(206 ซม. X 129 ซม.)	(218 ซม. X 136 ซม.)
Hd	สูงสุด	50.00" (127 ซม.)	53.54" (136 ซม.)	56.69" (144 ซม.)	59.84" (152 ซม.)	63.39" (161 ซม.)	67.32" (171 ซม.)
	ต่ำสุด	50.00" (127 ซม.)	53.54" (136 ซม.)	56.69" (144 ซม.)	59.84" (152 ซม.)	63.39" (161 ซม.)	67.32" (171 ซม.)
ระยะทาง		1.60' (0.489 ม.)	1.71' (0.521 ม.)	1.81' (0.553 ม.)	1.92' (0.585 ม.)	2.02' (0.617 ม.)	2.15' (0.655 ม.)
* กราฟนี้ใช้สำหรับใช้ในการอ้างอิงเท่านั้น							

การใช้แผงควบคุม









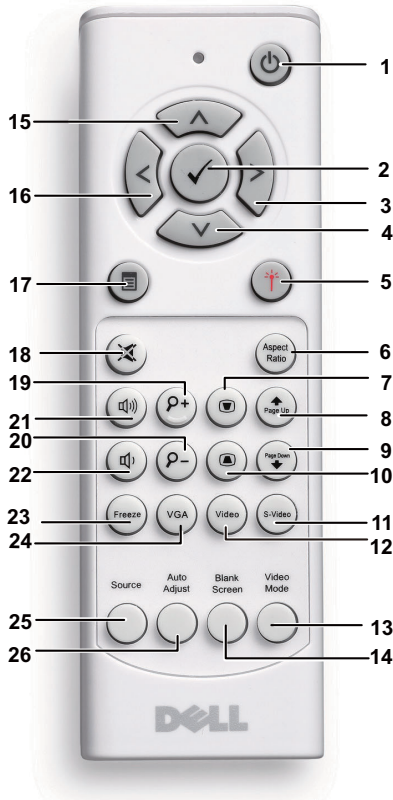







1	ตัวรับสัญญาณ IR	เล็งรีโมทคอนโทรลเข้าหาตัวรับสัญญาณ IR และกดปุ่ม
2	ซ้าย  / ปรับอัตโนมัติ	กดเพื่อเคลื่อนที่ภายในรายการของเมนูที่แสดงบนหน้าจอ (OSD) กดเพื่อซิงโครไนซ์โปรเจกเตอร์เข้ากับแหล่งสัญญาณอินพุต  หมายเหตุ: ปรับอัตโนมัติ ไม่ทำงานถ้าเมนูที่แสดงบนหน้าจอ (OSD) แสดงอยู่
3	ขึ้น  / การปรับแก้ภาพ บิดเบี้ยว	กดเพื่อเคลื่อนที่ภายในรายการของเมนูที่แสดงบนหน้าจอ (OSD) กดเพื่อปรับความผิดเพี้ยนของภาพที่เกิดจากการเอียงโปรเจกเตอร์ (+40/-35 องศา)
4	ขวา  / สัญญาณ	กดเพื่อเคลื่อนที่ภายในรายการของเมนูที่แสดงบนหน้าจอ (OSD) กดเพื่อสลับระหว่างสัญญาณ อนุาล็อก RGB, คอมโพสิต, คอมโพเนนต์ (YPbPr ผ่าน VGA), HDMI และเอส-วีดีโอ เมื่อมีแหล่งสัญญาณหลายอย่างเชื่อมต่อกับโปรเจกเตอร์
5	เมนู 	กดเพื่อเปิดทำงาน OSD ใช้ปุ่มบังคับทิศทาง และปุ่ม เมนู เพื่อเคลื่อนที่ภายใน OSD





6	เพาเวอร์	เปิดหรือปิดโปรเจ็กเตอร์ สำหรับข้อมูลเพิ่มเติม ดูหัวข้อ "การเปิดโปรเจ็กเตอร์" ในหน้า 29 และ "การปิดโปรเจ็กเตอร์" ในหน้า 29
7	ลง <input checked="" type="checkbox"/> / การปรับแก้ภาพ บิดเบี้ยว	กดเพื่อเปลี่ยนที่ภายในรายการของเมนูที่แสดงบนหน้าจอ (OSD) กดเพื่อปรับความผิดเพี้ยนของภาพที่เกิดจากการเอียงโปรเจ็กเตอร์ (+40/-35 องศา)
8	ไฟเตือนหลอด	ถ้าไฟแสดงสถานะหลอดสีเหลืองติด หรือกะพริบ อาจเกิดปัญหาอย่างใดอย่างหนึ่งต่อไปนี้: <ul style="list-style-type: none"> • หลอดถึงจุดสิ้นสุดอายุการใช้งานแล้ว • ไม่ได้ติดตั้งโมดูลหลอดอย่างเหมาะสม • หลอดทำงานล้มเหลว • ล้อสีลัมเหลว ดูหัวข้อ "การแก้ไขปัญหาโปรเจ็กเตอร์ของคุณ" ในหน้า 108 และ "สัญญาณแนะนำ" ในหน้า 114 สำหรับข้อมูลเพิ่มเติม
9	ไฟเตือนอุณหภูมิ	ถ้าไฟแสดงสถานะอุณหภูมิสีเหลืองติด หรือกะพริบ อาจเกิดปัญหาอย่างใดอย่างหนึ่งต่อไปนี้: <ul style="list-style-type: none"> • อุณหภูมิภายในของโปรเจ็กเตอร์สูงเกินไป • ล้อสีลัมเหลว ดูหัวข้อ "การแก้ไขปัญหาโปรเจ็กเตอร์ของคุณ" ในหน้า 108 และ "สัญญาณแนะนำ" ในหน้า 114 สำหรับข้อมูลเพิ่มเติม
10	บ๊อง <input checked="" type="checkbox"/>	กดเพื่อยืนยันรายการที่เลือก

การใช้รีโมทคอนโทรล



1	เพาเวอร์ 	เปิดหรือปิดโปรเจ็กเตอร์ สำหรับข้อมูลเพิ่มเติม ดูหัวข้อ "การเปิดโปรเจ็กเตอร์" ในหน้า 29 และ "การปิดโปรเจ็กเตอร์" ในหน้า 29
2	ป้อน 	กดเพื่อยืนยันการเลือก
3	ขวา 	กดเพื่อเคลื่อนที่ภายในรายการของเมนูที่แสดงบนหน้าจอ (OSD)
4	ลง 	กดเพื่อเคลื่อนที่ภายในรายการของเมนูที่แสดงบนหน้าจอ (OSD)

5	เลเซอร์ 	ชี้โมทคอนโทรลไปที่หน้าจอ, กดปุ่มเลเซอร์ค้างไว้เพื่อเปิดทำงานแสงเลเซอร์  คำเตือน: อย่ามองไปที่จุดเลเซอร์ในขณะที่กำลังทำงาน หลีกเลี่ยงการส่องแสงเลเซอร์เข้าไปที่ตาของคุณ
6	อัตราส่วนภาพ	กดเพื่อเปลี่ยนอัตราส่วนภาพของภาพที่แสดง
7	การปรับแก้ภาพบิดเบี้ยว 	กดเพื่อปรับความผิดเพี้ยนของภาพที่เกิดจากการเอียงโปรเจ็กเตอร์ (+40/-35 องศา)
8	เลื่อนหน้าขึ้น 	กดเพื่อเลื่อนไปยังหน้าก่อนหน้า  หมายเหตุ: สายเคเบิลมินิ USB ต้องเชื่อมต่ออยู่ ถ้าคุณต้องการใช้คุณสมบัติ เลื่อนหน้าขึ้น
9	เลื่อนหน้าลง 	กดเพื่อเลื่อนไปยังหน้าถัดไป  หมายเหตุ: สายเคเบิลมินิ USB ต้องเชื่อมต่ออยู่ ถ้าคุณต้องการใช้คุณสมบัติ เลื่อนหน้าลง
10	การปรับแก้ภาพบิดเบี้ยว 	กดเพื่อปรับความผิดเพี้ยนของภาพที่เกิดจากการเอียงโปรเจ็กเตอร์ (+40/-35 องศา)
11	เอส-วิดีโอ	กดเพื่อเลือกสัญญาณเอส-วิดีโอ
12	วิดีโอ	กดเพื่อเลือกสัญญาณคอมโพสิตวิดีโอ
13	โหมดวิดีโอ	โปรเจ็กเตอร์มีการกำหนดค่าล่วงหน้าที่เหมาะสมที่สุดสำหรับการแสดงผลข้อมูล (สไลด์การนำเสนอ) หรือวิดีโอ (ภาพยนตร์, เกม, ฯลฯ) กดปุ่ม โหมดวิดีโอ เพื่อสลับระหว่าง โหมดการนำเสนอ, โหมดสว่าง, โหมดภาพยนตร์, sRGB หรือ โหมดกำหนดเอง การกดปุ่ม โหมดวิดีโอ ครั้งแรก จะแสดงโหมดที่แสดงอยู่ในปัจจุบัน การกดปุ่ม โหมดวิดีโอ อีกครั้ง จะสลับระหว่างโหมดต่างๆ
14	หน้าจอว่างเปล่า	กดเพื่อซ่อน/เลิกซ่อนภาพ
15	ขึ้น 	กดเพื่อเคลื่อนที่ภายในรายการของเมนูที่แสดงบนหน้าจอ (OSD)
16	ซ้าย 	กดเพื่อเคลื่อนที่ภายในรายการของเมนูที่แสดงบนหน้าจอ (OSD)

17	เมนู 	กดเพื่อเปิดทำงาน OSD
18	ปิดเสียง 	กดเพื่อปิดเสียง หรือเลิกปิดเสียงลำโพงโปรเจ็กเตอร์
19	ซูม +	กดเพื่อเพิ่มขนาดภาพ
20	ซูม -	กดเพื่อลดขนาดภาพ
21	เพิ่มระดับเสียง 	กดเพื่อเพิ่มระดับเสียง
22	ลดระดับเสียง 	กดเพื่อลดระดับเสียง
23	ค้าง	กดเพื่อหยุดภาพบนหน้าจอชั่วคราว, จากนั้นกด "ค้าง" อีกครั้ง เพื่อยกเลิกการหยุดภาพ
24	VGA	กดเพื่อเลือกสัญญาณ VGA
25	สัญญาณ	กดเพื่อสลับระหว่างสัญญาณ อนาล็อก RGB, คอมโพสิต, คอมโพเนนต์ (YPbPr, ผ่าน VGA), HDMI และเอส-วีดีโอ
26	ปรับอัตโนมัติ	กดเพื่อซิงโครไนซ์โปรเจ็กเตอร์กับแหล่งสัญญาณอินพุต ปรับอัตโนมัติไม่ทำงานถ้า OSD แสดงอยู่

การใช้ปากกาอินเตอร์แอคทีฟ (สำหรับ S500wi เท่านั้น)

มุมมองด้านบน

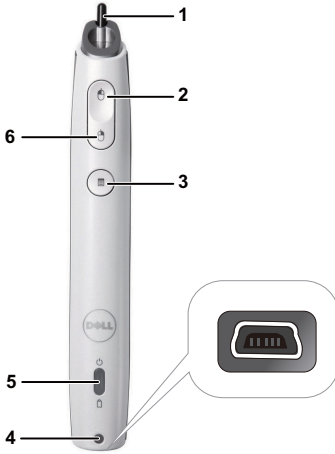

มุมมองด้านล่าง



1. ปลายปากกาที่เปลี่ยนได้

กดปลายปากกาเพื่อวาดหรือเขียน ในขณะที่ปลายปากกาถูกกดอยู่ จะทำงานเหมือนการคลิกเมาส์ด้านซ้ายเพื่อวาดหรือเขียน



หมายเหตุ: ก.

- ถ้าปลายปากกาถูกกดอยู่ ปากกาจะเปลี่ยนไปยังโหมดวาด และปุ่มฟังก์ชันจะถูกปิดทำงาน
- เมื่อปลายปากกาเลิก ให้เปลี่ยนหัวปลายปากกาดังแสดงด้านล่าง



2	ซ้าย	ปุ่มนี้ทำหน้าที่เหมือนปุ่มคลิกซ้ายของเมาส์
3	ฟังก์ชัน	ฟังก์ชันที่ใช้ได้แสดงอยู่ในเมนู OSD "Set function (ตั้งค่าฟังก์ชัน)" (ดู หน้า 70)  หมายเหตุ: การดับเบิลคลิกปุ่มฟังก์ชัน จะทำหน้าที่เหมือน เลิกทำ ถ้าซอฟต์แวร์สนับสนุน.
4	ขั้วต่อชาร์จมินิ USB	อนุญาตให้คุณใช้สายเคเบิลมินิ USB เพื่อชาร์จได้ ดู "การชาร์จแบตเตอรี่ปากกาอินเตอร์แอกทีฟ" ในหน้า 44
5	ไฟแสดงสถานะ LED	มีไฟแสดงสถานะ LED สองดวง: สีเขียว และสีเหลือง (ดูที่ "สัญญาณแนะนำ LED ของปากกาอินเตอร์แอกทีฟ" ในหน้า 115)
6	ขวา	ปุ่มนี้ทำหน้าที่เหมือนปุ่มคลิกขวาของเมาส์
7	สวิตช์เพาเวอร์	เปิดหรือปิดปากกาอินเตอร์แอกทีฟ
8	ขั้วต่ออัปเกรดเฟิร์มแวร์	สำหรับการอัปเกรดเฟิร์มแวร์ปากกาอินเตอร์แอกทีฟ และ RF บอร์ด

ข้อความเตือน OSD - แบตเตอรี่ต่ำ

- ข้อความเตือนแบตเตอรี่ต่ำจะปรากฏขึ้นเมื่อแรงดันไฟฟ้าของแบตเตอรี่เหลือต่ำกว่า 2 V. ในสภาพนี้ ปากกายังคงสามารถทำงานต่อไปได้อีกเป็นเวลาประมาณ 1-2 ชั่วโมง
- ปากกาจะถูกปิดการทำงานเมื่อแรงดันไฟฟ้าแบตเตอรี่เหลือต่ำกว่า 1.8 V

ข้อความเตือน OSD - อยู่นอกกระยะ

สถานการณ์ด้านล่างอาจเป็นสาเหตุให้เซนเซอร์ปากกาอยู่นอกกระยะการทำงาน:

- ปากกาไม่ชี้เข้าหน้าจอ
- ปากกาอยู่ห่างจากหน้าจอมากเกินไป
- ความสว่างของโปรเจ็กเตอร์ต่ำเกินไปที่จะตรวจจับได้

การผสมปุ่ม

- ขวา + ฟังก์ชัน (สำหรับปากกาหลักเท่านั้น): เมนูฟังก์ชัน Slave Pen set (ตั้งค่าปากกา รอง) ปรากฏขึ้นบนหน้าจอ
- ซ้าย + ฟังก์ชัน: เมนู Pen Information (ข้อมูลปากกา) ปรากฏขึ้นบนหน้าจอ
- กดค้างปุ่มฟังก์ชัน: กดค้างปุ่มฟังก์ชันเป็นเวลา 2 วินาที และเมนูฟังก์ชันจะปรากฏขึ้นบนหน้าจอ ใช้ปุ่มซ้าย/ขวา เพื่อเลื่อนขึ้น/ลง และใช้ ฟังก์ชัน เพื่อป้อน/ใช้

- เมื่อ Toggle (สลับ) ถูกเลือกในเมนู Set Function (ตั้งค่าฟังก์ชัน), กดปุ่มฟังก์ชัน เพื่อเลือกโหมด ปกติ/วาด/คงที่



หมายเหตุ: ปากกาอินเตอร์แอคทีฟไม่สามารถสนับสนุนฟังก์ชันคุณสมบัติเมาส์ของ Windows "สลับปุ่มหลักและรอง"

การใช้สายรัดข้อมือ (สำหรับ S500wi เท่านั้น)

โปรดใช้สายรัดข้อมือเพื่อวัตถุประสงค์ด้านความปลอดภัย ในกรณีที่ท่าที่จับบนปากกาอินเทอร์เน็ตแอกทีฟหลุด และป้องกันความเสียหายต่อปากกาอินเทอร์เน็ตแอกทีฟ วัตถุประสงค์รอบๆ หรือการบาดเจ็บต่อบุคคลอื่น

1 ร้อยสายบนสายรัดข้อมือผ่านที่ยึดขั้วต่อ



2 สวมสายรัดข้อมือบนข้อมือของคุณ



การติดตั้งแบตเตอรี่รีโมทคอนโทรล

 **หมายเหตุ:** นำแบตเตอรี่ออกจากรีโมทคอนโทรลเมื่อไม่ได้ใช้
1 กดทับ เพื่อยกฝาปิดช่องใส่แบตเตอรี่



2 ตรวจสอบสัญลักษณ์กระบอก (+/-) บนแบตเตอรี่



3 ใส่แบตเตอรี่ โดยใส่ขั้วให้ถูกต้องตามสัญลักษณ์ในช่องใส่แบตเตอรี่

 **หมายเหตุ:** หลีกเลี่ยงการใช้แบตเตอรี่ที่มีชนิดแตกต่างกันผสมกัน
หรือใช้แบตเตอรี่ใหม่และเก่าด้วยกัน



4 ใส่ฝาปิดแบตเตอรี่กลับคืน



การชาร์จแบตเตอรี่ปากกาอินเตอร์แอคทีฟ (สำหรับ S500wi เท่านั้น)

เมื่อไฟแบตเตอรี่สีเหลืองของปากกาอินเตอร์แอคทีฟเริ่มกะพริบ หมายความว่าแบตเตอรี่ภายในเหลือน้อย (ถ้าพลังงานแบตเตอรี่หมดโดยสิ้นเชิง คุณจะไม่สามารถเปิดปากกาอินเตอร์แอคทีฟโดยการกดปลาย ปุ่มซ้าย ขวา หรือปุ่มตั้งค่าฟังก์ชันได้)

ในการชาร์จแบตเตอรี่ เชื่อมต่อสายเคเบิลมินิ USB ระหว่างปากกาอินเตอร์แอคทีฟและคอมพิวเตอร์หรือโน้ตบุ๊กของคุณ (ถ้าเชื่อมต่อไปยังคอมพิวเตอร์หรือโน้ตบุ๊ก ตรวจสอบให้แน่ใจว่าคอมพิวเตอร์หรือโน้ตบุ๊กเปิดเครื่องอยู่) ไฟแบตเตอรี่จะติดในขณะที่กำลังชาร์จแบตเตอรี่ และดับเมื่อแบตเตอรี่ชาร์จเต็มแล้ว



เมื่อชาร์จเสร็จแล้ว คุณสามารถถอดปลั๊กสายเคเบิลมินิ USB ออก (หรือปล่อยให้สายเคเบิลเสียบอยู่และใช้ปากกาอินเตอร์แอคทีฟในขณะที่กำลังชาร์จก็ได้)



หมายเหตุ: ในครั้งแรกที่ใช้ การชาร์จแบตเตอรี่ให้เต็มจะใช้เวลาน้อย 4-5 ชั่วโมง แบตเตอรี่ที่ชาร์จเต็ม จะใช้งานต่อเนื่องได้ 25 ชั่วโมง หรืออยู่ในโหมดสแตนด์บายได้นาน 4 สัปดาห์



ข้อควรระวัง: แบตเตอรี่ลิเธียมเป็นแบตเตอรี่อย่างเดี่ยวที่สามารถชาร์จใหม่ได้เท่านั้น และไม่สามารถเปลี่ยนโดยผู้ใช้ หรือนำไปซ่อมแซมได้ ถ้าปากกาอินเตอร์แอคทีฟของคุณไม่สามารถชาร์จได้ ให้ติดต่อเดลล์ (ดู "การติดต่อเดลล์" ในหน้า 125)



ข้อควรระวัง: ใช้สายเคเบิลมินิ USB ที่ให้มาและคอมพิวเตอร์ของคุณ (หรือใช้เครื่องชาร์จแบบแท่นวาง) เพื่อชาร์จปากกาอินเตอร์แอคทีฟเสมอ เครื่องชาร์จแบบแท่นวางไม่ได้ให้มา กับโปรเจกเตอร์ของคุณ คุณสามารถซื้อบนเว็บไซต์เดลล์ได้ที่ www.dell.com

แนะนำเครื่องชาร์จแบบแท่นวาง (อุปกรณ์ซื้อเพิ่ม, สำหรับ S500wi เท่านั้น)

มุมมองด้านหน้า



มุมมองด้านหลัง



1	ไฟ LED เพาเวอร์
2	ขั้วต่อมินิ USB
3	สวิตช์เพาเวอร์
4	ขั้วต่อสายเพาเวอร์



หมายเหตุ: เครื่องชาร์จแบบแท่นวางไม่ได้ให้มากับโปรเจกเตอร์ของคุณ คุณสามารถซื้อเครื่องชาร์จแบบแท่นวางบนเว็บไซต์เดลล์ได้ที่ www.dell.com

ไฟแสดงสถานะ LED บนเครื่องชาร์จแบบแท่นวาง

LED สีเขียวติดตลอด	เมื่อเครื่องชาร์จแบบแท่นวางเสียบเข้ากับเต้าเสียบไฟ AC, LED สีเขียวจะติดตลอด
LED สีเขียวดับ	LED สีเขียวจะดับเมื่อถอดปลั๊กเครื่องชาร์จแบบแท่นวาง

ไฟแสดงสถานะ LED บนปากกาอินเตอร์แอกทีฟ

LED สีเหลืองติดตลอด	LED สีเหลืองจะติดตลอดระหว่างกระบวนการชาร์จ
LED สีเหลืองดับ	ทันทีที่แบตเตอรี่ชาร์จเต็ม, LED จะดับ เป็นการระบุว่า "การชาร์จสมบูรณ์"
LED สีเหลืองกะพริบ	ถ้า LED สีเหลืองเริ่มกะพริบ (ติด 0.4 วินาที, ดับ 0.6 วินาที, 1 วินาที ต่อรอบการกะพริบ) เป็นการระบุว่าไม่มีการชาร์จเกิดขึ้น เป็นการระบุว่า เครื่องชาร์จทำงานผิดพลาด หรือแบตเตอรี่เสีย

ข้อมูลจำเพาะเครื่องชาร์จแบบแท่นวาง (แหล่งจ่ายไฟ)

รุ่น:	สถานีการชาร์จปากกาอินเตอร์แอกทีฟของโปรเจ็กเตอร์
เพาเวอร์ซัพพลาย:	AC เข้า 100-240 V, 50-60 Hz, 0.2 A DC ออก 5 V/1 A
อุณหภูมิสูงสุด:	40 °C

การชาร์จปากกาอินเตอร์แอกทีฟโดยใช้ เครื่องชาร์จแบบแท่นวาง

เมื่อไฟแบตเตอรี่สีเหลืองของปากกาอินเตอร์แอกทีฟเริ่มกะพริบ หมายความว่าแบตเตอรี่ภายในเหลือน้อย (ถ้าพลังงานแบตเตอรี่หมดโดยสิ้นเชิง คุณจะไม่สามารถเปิดปากกาอินเตอร์แอกทีฟโดยการกดปลาย ปุ่มซ้าย ขวา หรือปุ่มตั้งค่าฟังก์ชันได้)

ในการชาร์จแบตเตอรี่ คุณสามารถดำเนินการตามขั้นตอนต่อไปเพื่อติดตั้ง:

- 1 เชื่อมต่อสายเคเบิลเพาเวอร์เข้ากับเต้าเสียบที่ผนัง





- 2 เสียบปากกาอินเตอร์แอกทีฟเข้ากับพอร์ตมินิ USB ของเครื่องชาร์จแบบแท่นวาง

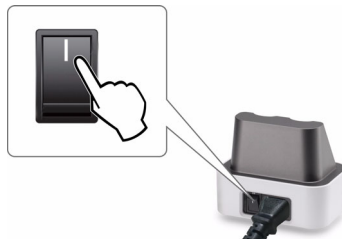

- 3 เปิดสวิตช์เพาเวอร์บนเครื่องชาร์จแบบแท่นวาง



 **หมายเหตุ:** ระหว่างกระบวนการชาร์จ ไฟแบตเตอรี่สีเหลืองของปากกาอินเตอร์แอกทีฟจะติดตลอดเวลา จนกระทั่งการชาร์จสมบูรณ์

 **หมายเหตุ:** ในครั้งแรกที่ใช้ การชาร์จแบตเตอรี่ให้เต็มจะใช้เวลาน้อย 4-5 ชั่วโมง แบตเตอรี่ที่ชาร์จเต็ม จะใช้งานได้ต่อเนื่องได้ 25 ชั่วโมง หรืออยู่ในโหมดสแตนด์บายได้นาน 4 สัปดาห์

 **ข้อควรระวัง:** ถ้าเครื่องชาร์จแบบแท่นวางของคุณไม่ทำงาน ให้ติดต่อ DELL™

ระยะการทำงานด้วยรีโมทคอนโทรล

ระยะการทำงาน	
มุม	$\pm 20^\circ$
ระยะทาง	7 ม./22.97 ฟุต

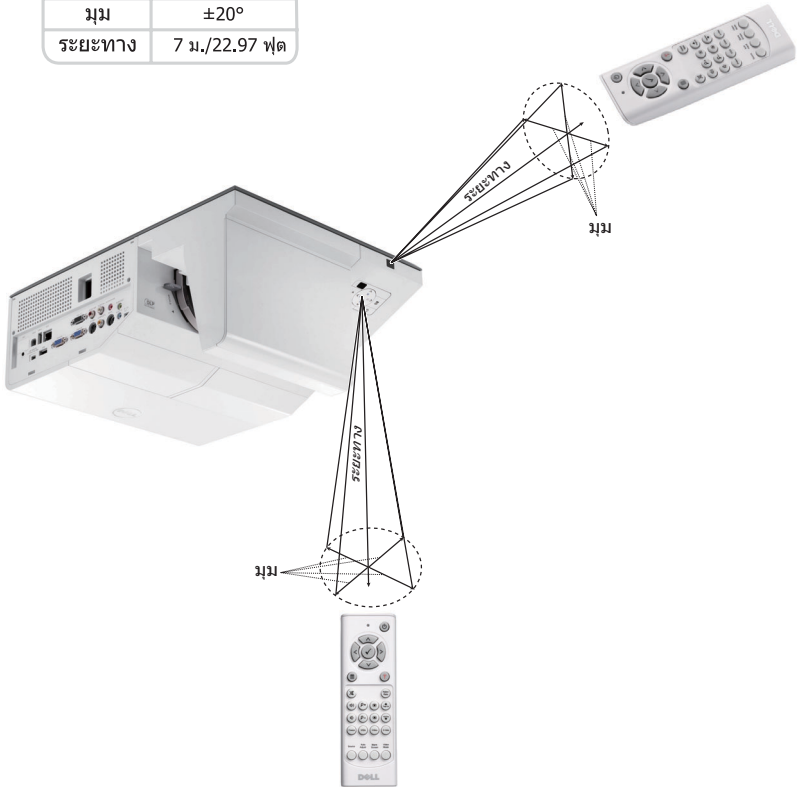

หมายเหตุ: ระยะการทำงานที่แท้จริงอาจแตกต่างจากแผนภูมิเล็กน้อย นอกจากนี้ แบตเตอรี่ที่อ่อนจะทำให้รีโมทคอนโทรลส่งการโปรเจ็กเตอร์ได้อย่างไม่เหมาะสม

ระยะการทำงานของปากกาอินเตอร์แอคทีฟ (สำหรับ S500wi เท่านั้น)

ระยะการทำงาน	
มุม	ระยะทาง
0°	9 ม./29.53 ฟุต
20°	7 ม./22.97 ฟุต
45°	5 ม./16.4 ฟุต

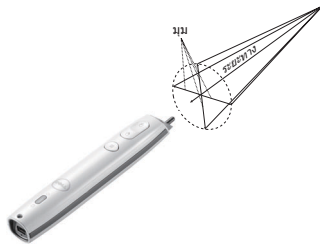

หมายเหตุ:

- โปรเจ็กเตอร์มีความสว่าง 2000 ลูเมนส์ เมื่อมีขนาดภาพ 100 นิ้ว และอยู่ในโหมดสว่าง
- สามารถรองรับการทำงานของปากกาหลายด้าม (สูงถึง 10 ด้าม) ที่เชื่อมต่ออยู่กับโปรเจ็กเตอร์หนึ่งเครื่อง แต่ไม่สามารถใช้ปากกาพร้อมกันได้
- ระยะการทำงานที่แท้จริงอาจแตกต่างจากแผนภูมิเล็กน้อย
- ความสว่างที่ลดลงของโปรเจ็กเตอร์ มีผลกระทบต่อระยะการทำงานของปากกา

การใช้เมนูที่แสดงบนหน้าจอ

- โปรเจ็กเตอร์มีเมนูที่แสดงบนหน้าจอ (OSD) หลายภาษาที่สามารถแสดงได้โดยมีหรือไม่มีสัญญาณอินพุต
- กดปุ่มเมนูบนแผงควบคุม หรือรีโมทคอนโทรล เพื่อเข้าสู่เมนูหลัก
- ในการเคลื่อนที่ผ่านแท็บต่างๆ ในเมนูหลัก, กดปุ่ม หรือ บนแผงควบคุมโปรเจ็กเตอร์ของคุณ หรือรีโมทคอนโทรล
- ในการเลือกเมนูย่อย, กดปุ่ม หรือ บนแผงควบคุมโปรเจ็กเตอร์ของคุณ หรือรีโมทคอนโทรล
- ในการเลือกตัวเลือก, กดปุ่ม หรือ บนแผงควบคุมโปรเจ็กเตอร์ของคุณ หรือรีโมทคอนโทรล เมื่อรายการถูกเลือก สีจะเปลี่ยนเป็นสีน้ำเงินเข้ม
- ใช้ปุ่ม หรือ บนแผงควบคุมหรือรีโมทคอนโทรลเพื่อปรับการตั้งค่า
- ในการกลับไปยังเมนูหลัก, กดปุ่ม บนแผงควบคุมหรือรีโมทคอนโทรล
- ในการออกจาก OSD, กดปุ่ม **เมนู** โดยตรงบนแผงควบคุมหรือรีโมทคอนโทรล



หมายเหตุ: โครสรสร้าง OSD และการตั้งค่าเหมือนกันสำหรับรุ่น S500 และ S500wi

INPUT SOURCE (เลือกสัญญาณเข้า)

เมนู Input Source (สัญญาณเข้า) อนุญาตให้คุณเลือกแหล่งสัญญาณเข้าของโปรเจ็กเตอร์ของคุณ

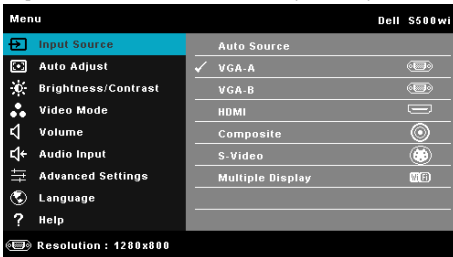

VGA-A—กด เพื่อตรวจจับสนญาณ VGA-A

VGA-B—กด เพื่อตรวจจับสนญาณ VGA-B

HDMI—กด เพื่อตรวจจับสนญาณ HDMI

Composite (คอมโพสิต)—กด เพื่อตรวจจับสนญาณคอมโพสิตวิดีโอ

S-Video (เอส-วิดีโอ)—กด เพื่อตรวจจับสนญาณเอส-วิดีโอ

Multiple Display (การแสดงผลหลายจอภาพ)—กด เพื่อเปิดทำงานเมนู Input Source Multiple Display (การแสดงผลสัญญาณเข้าหลายแหล่ง)



หมายเหตุ: Multiple Display (การแสดงผลหลายหน้าจอ) สามารถใช้ได้หลังจากที่ตัวเลือก "Wireless/LAN (ไร้สาย/แลน)" เปิด

INPUT SOURCE MULTIPLE DISPLAY (การแสดงผลสัญญาณเข้าหลายแหล่ง)

เมนู Input Source Multiple Display (การแสดงผลสัญญาณเข้าหลายแหล่ง) อนุญาตให้คุณเปิดทำงาน Wireless Display (การแสดงผลไร้สาย), USB Display (การแสดงผลผ่าน USB) และ USB Viewer (ตัวแสดง USB)

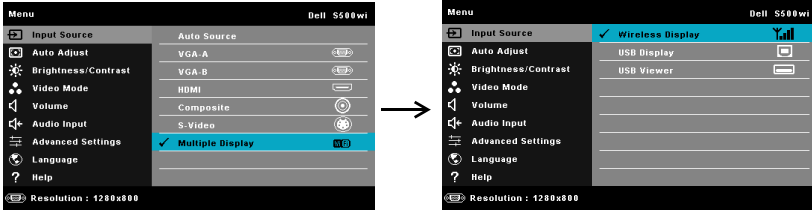

Wireless Display (การแสดงผลไร้สาย)—กด เพื่อเข้าถึง Wireless Guide screen (หน้าจอลำดับและนำไร้สาย) ของโปรเจกเตอร์ ดู "หน้าจอลำดับและนำไร้สาย" ในหน้า 75

USB Display (การแสดงผลผ่าน USB)—อนุญาตให้คุณใช้สายเคเบิล USB เพื่อแสดงหน้าจอคอมพิวเตอร์/โน้ตบุ๊กจากโปรเจกเตอร์ของคุณ

USB Viewer (ตัวแสดง USB)—อนุญาตให้คุณแสดงภาพถ่าย และไฟล์ PPT จาก USB แฟลชของคุณ ดู "การติดตั้ง Presentation to Go (PiG)" ในหน้า 82

AUTO ADJUST (ปรับอัตโนมัติ)

Auto Adjust (ปรับอัตโนมัติ) จะปรับค่าแนวอน แนวตั้ง ความถี่ และแทรกกิ้งของโปรเจกเตอร์ในโหมด PC โดยอัตโนมัติ

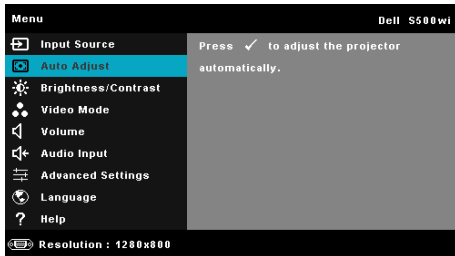

BRIGHTNESS/CONTRAST (ความสว่าง & คอนทราสต์)

เมนู Brightness (ความสว่าง)/Contrast (คอนทราสต์) อนุญาตให้คุณปรับการตั้งค่าความสว่าง/คอนทราสต์ของโปรเจ็กเตอร์ของคุณ

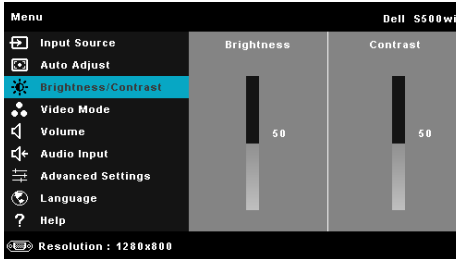

Brightness (ความสว่าง)—ใช้ และ เพื่อปรับความสว่างของภาพ

Contrast (คอนทราสต์)—ใช้ และ เพื่อปรับความเข้มของหน้าจอ

VIDEO MODE (โหมดวิดีโอ)

เมนู Video Mode (โหมดวิดีโอ) อนุญาตให้คุณปรับภาพบนหน้าจอให้เหมาะสมที่สุด: **Presentation** (การนำเสนอ), **Bright** (สว่าง), **Movie** (ภาพยนตร์), **sRGB (sRGB)** (ให้การแสดงสีที่มีความเที่ยงตรงมากขึ้น) และ **Custom** (กำหนดเอง) (ตั้งค่าการตั้งค่าที่คุณชอบ)

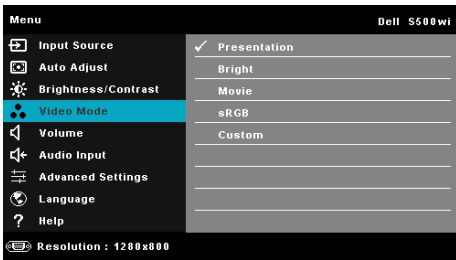

หมายเหตุ: ถ้าคุณปรับการตั้งค่าสำหรับ **Brightness** (ความสว่าง), **Contrast** (คอนทราสต์), **Saturation** (ความอิ่มของสี), **Sharpness** (ความชัด), **Tint** (โทนสี) และ **Advanced** (ขั้นสูง) โปรเจ็กเตอร์จะสลับไปยัง **Custom** (กำหนดเอง) โดยอัตโนมัติ

VOLUME (ระดับเสียง)

เมนู Volume (ระดับเสียง) อนุญาตให้คุณปรับการตั้งค่าระดับเสียงของโปรเจ็กเตอร์ของคุณ

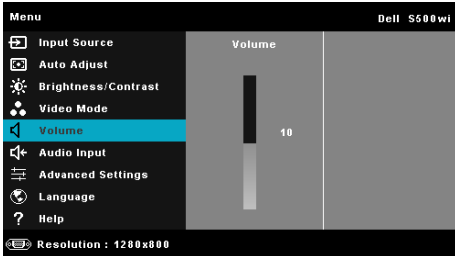

Volume (ระดับเสียง)—กด เพื่อเพิ่มระดับเสียง และ เพื่อลดระดับเสียง

AUDIO INPUT (เสียงเข้า)

เมนู Audio Input (เสียงเข้า) อนุญาตให้คุณเลือกแหล่งสัญญาณเข้าของคุณ ตัวเลือกต่าง ๆ คือ:

Audio-A (เสียง-A), Audio-B (เสียง-B), HDMI, Wireless/LAN (ไร้สาย/แลน) และ Microphone (ไมโครโฟน)

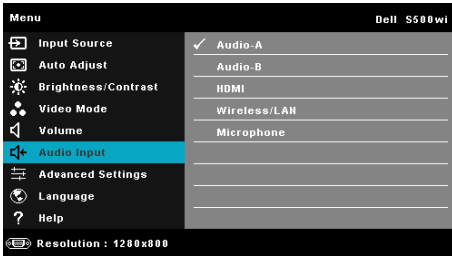

ADVANCED SETTINGS (การตั้งค่าขั้นสูง)

เมนู Advanced Settings (การตั้งค่าขั้นสูง) อนุญาตให้คุณเปลี่ยนแปลงการตั้งค่าสำหรับ **Image (ภาพ), Display (การแสดงผล), Projector (โปรเจ็กเตอร์), Wireless/LAN (ไร้สาย/แลน), Menu (เมนู), Power (พลังงาน) และ Information (ข้อมูล)**

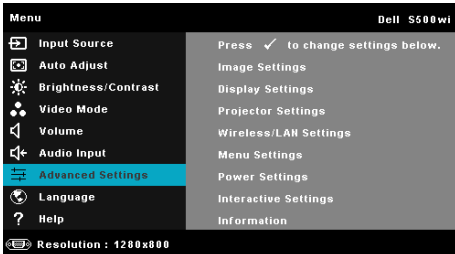
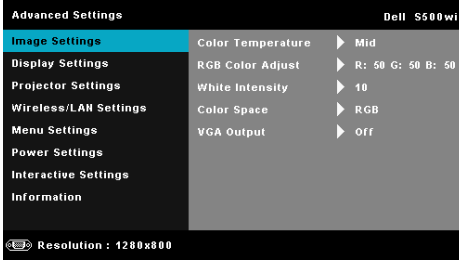

Image Settings (การตั้งค่าภาพ) (ในโหมด PC)—เลือกและกด

เพื่อเปิดทำงานการตั้งค่าภาพเมนู Image Settings (การตั้งค่าภาพ) มีตัวเลือกให้ดังต่อไปนี้:



Color Temperature (อุณหภูมิสี)—อนุญาตให้คุณปรับอุณหภูมิสี หน้าจอจะปรากฏเย็นขึ้นที่อุณหภูมิสีสูงขึ้น และอุ่นขึ้นเมื่ออุณหภูมิสีต่ำลง เมื่อคุณปรับค่าในเมนู **Color Adjust** (ปรับสี), โหมด Custom (กำหนดเอง) จะเปิดการทำงาน ค่าต่างๆ จะถูกจัดเก็บในโหมด Custom (กำหนดเอง)

RGB Color Adjust (ปรับสี RGB)—ใช้สำหรับปรับค่าสีแดง สีเขียว และสีน้ำเงินด้วยตัวเอง

White Intensity (ความเข้มสีขาว)—กด และใช้ และ เพื่อแสดงความเข้มสีขาว

Color Space (ปริภูมิสี)—อนุญาตให้คุณเลือกปริภูมิสี ตัวเลือกต่างๆ คือ: RGB, YCbCr และ YPbPr

VGA Output (เอาต์พุต VGA)—เลือก On (เปิด) หรือ Off (ปิด) ฟังก์ชันเอาต์พุต VGA ที่สถานะสแตนด์บายของโปรเจ็กเตอร์ ค่าเริ่มต้นคือ Off (ปิด)

Image Settings (การตั้งค่าภาพ) (ในโหมดวิดีโอ)—เลือกและกด เพื่อเปิดทำงานการตั้งค่าภาพ เมนู Image Settings (การตั้งค่าภาพ) มีตัวเลือกให้ดังต่อไปนี้:

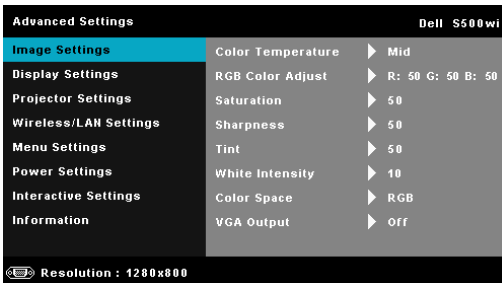

Color Temperature (อุณหภูมิสี)—อนุญาตให้คุณปรับอุณหภูมิสี หน้าจอจะปรากฏเย็นขึ้นที่อุณหภูมิสีสูงขึ้น และอุ่นขึ้นเมื่ออุณหภูมิสีต่ำลง เมื่อคุณปรับค่าในเมนู **Color Adjust** (ปรับสี), โหมด Custom (กำหนดเอง) จะเปิดการทำงาน ค่าต่างๆ จะถูกจัดเก็บในโหมด Custom (กำหนดเอง)

RGB Color Adjust (ปรับสี RGB)—ใช้สำหรับปรับค่าสีแดง สีเขียว และสีน้ำเงินด้วยตัวเอง

Saturation (ความอิ่มของสี)—อนุญาตให้คุณปรับแหล่งสัญญาณวิดีโอจากสีดำและสีขาว เพื่อให้มีความอิ่มอย่างสมบูรณ์ กด เพื่อเพิ่มปริมาณของสีในภาพและ เพื่อลดปริมาณของสีในภาพ

Sharpness (ความชัด)—กด เพื่อเพิ่มความชัดและ เพื่อลดความชัด

Tint (โทนสี)—กด เพื่อเพิ่มปริมาณของสีเขียวในภาพและ เพื่อลดปริมาณของสีเขียวในภาพ (ใช้ได้สำหรับ NTSC เท่านั้น)

White Intensity (ความเข้มสีขาว)—กด และใช้ และ เพื่อแสดงความเข้มสีขาว

Color Space (ปริภูมิสี)—อนุญาตให้คุณเลือกปริภูมิสี ตัวเลือกต่างๆ คือ: RGB, YCbCr และ YPbPr

VGA Output (เอาต์พุต VGA)—เลือก On (เปิด) หรือ Off (ปิด) ฟังก์ชันเอาต์พุต VGA ที่สถานะสแตนด์บายของโปรเจ็กเตอร์ คำเริ่มต้นคือ Off (ปิด)



หมายเหตุ: **Saturation (ความอิ่มของสี)**, **Sharpness (ความชัด)** และ **Tint (โทนสี)** ใช้ได้เฉพาะเมื่อสัญญาณเข้ามาจากคอมพิวเตอร์ หรือเอส-วิดีโอ

Image Settings (การตั้งค่าภาพ) (ไม่มีสัญญาณเข้า)—เลือกและกด เพื่อเปิดทำงานการตั้งค่าภาพ เมนู Image Settings (การตั้งค่าภาพ) มีตัวเลือกให้ดังต่อไปนี้:

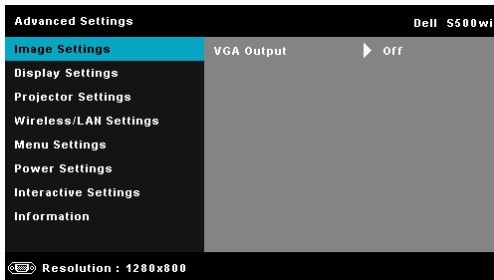

VGA Output (เอาต์พุต VGA)—เลือก On (เปิด) หรือ Off (ปิด) ฟังก์ชันเอาต์พุต VGA ที่สถานะสแตนด์บายของโปรเจ็กเตอร์ คำเริ่มต้นคือ Off (ปิด)

Display Settings (การตั้งค่าการแสดงผล) (ในโหมด PC)—เลือกและกด

เพื่อเปิดทำงานการตั้งค่าภาพ เมนู Image Settings (การตั้งค่าภาพ) มีตัวเลือกให้ดังต่อไปนี้:

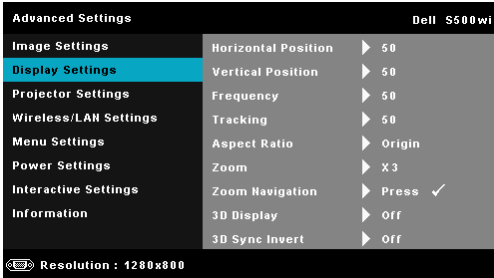

Horizontal Position (ตำแหน่งแนวนอน)—กด เพื่อเลื่อนภาพไปทางขวา และ เพื่อเลื่อนภาพไปทางซ้าย

Vertical Position (ตำแหน่งแนวตั้ง)—กด เพื่อเลื่อนภาพขึ้น และ เพื่อเลื่อนภาพลง

Frequency (ความถี่)—อนุญาตให้คุณเปลี่ยนความถี่นาฬิกาข้อมูลการแสดงผล เพื่อให้ตรงกับความถี่ของกราฟฟิกการ์ดของคอมพิวเตอร์ของคุณ ถ้าคุณเห็นคลื่นกะพริบในแนวตั้ง, ใช้การควบคุม Frequency (ความถี่) เพื่อลดแถบรบกวนให้เหลือน้อยที่สุด นี่เป็นการปรับอย่างหยาบ

Tracking (แทริกกิง)—ซิงโครไนซ์เฟสของสัญญาณการแสดงผลกับกราฟฟิกการ์ด ถ้าคุณมีปัญหาภาพไม่นิ่ง หรือภาพกะพริบ, ใช้ Tracking (แทริกกิง) เพื่อทำการแก้ไข นี่เป็นการปรับอย่างละเอียด

Aspect Ratio (อัตราส่วนภาพ)—อนุญาตให้คุณเลือกอัตราส่วนภาพ เพื่อปรับลักษณะที่ภาพจะปรากฏ ตัวเลือกต่างๆ คือ: Origin (ดั้งเดิม), 16:9 และ 4:3

Origin (ดั้งเดิม) — เลือก Origin (ดั้งเดิม) เพื่อรักษาอัตราส่วนของภาพบนโปรเจ็กเตอร์ให้เป็นไปตามสัญญาณภาพอินพุต

16:9 — แหล่งสัญญาณอินพุตถูกปรับขนาดให้พอดีความกว้างของหน้าจอ เพื่อฉายภาพแบบ 16:9

4:3 — แหล่งสัญญาณอินพุตถูกปรับขนาดให้พอดีหน้าจอ และฉายภาพ 4:3

Zoom (ซูม)—กด และ เพื่อซูมและดูภาพ

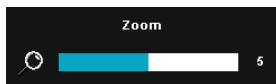

ปรับขนาดภาพโดยการกด หรือ และกด เพื่อดูบนรีโมทคอนโทรลของคุณเท่านั้น

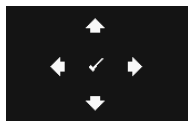

Zoom Navigation (การเลื่อนซูม)—กด เพื่อเปิดทำงานเมนู Zoom Navigation (การเลื่อนซูม)

ใช้ เพื่อเลื่อนหน้าจอการฉายภาพ

3D Display (การแสดงผล 3D)—เลือก On (เปิด) เพื่อเริ่มฟังก์ชัน 3D display (การแสดงผล 3D) (ค่าเริ่มต้นเป็น Off (ปิด))



หมายเหตุ:

- 1 เมื่อคุณต้องการสร้างประสบการณ์ 3D คุณจำเป็นต้องมีองค์ประกอบอื่นอีกสองสามอย่าง ซึ่งประกอบด้วย:
 - a คอมพิวเตอร์/โน้ตบุ๊กที่มีกราฟฟิการ์ตควอดคอร์ที่ส่งสัญญาณเอาต์พุต 120 Hz
 - b แวน 3D แบบ "แยกทีฟ" ที่มี DLP Link™
 - c เนื้อหา 3D ดู "หมายเหตุ 4"
 - d เครื่องเล่น 3D (ตัวอย่าง: Stereoscopic Player...)
- 2 เปิดทำงานฟังก์ชัน 3D เมื่อมีคุณสมบัติครบตามเงื่อนไขที่ระบุด้านล่าง:
 - a คอมพิวเตอร์/โน้ตบุ๊กที่มีกราฟฟิการ์ตที่มีความสามารถในการส่งสัญญาณเอาต์พุตที่ 120 Hz ผ่านสายเคเบิล VGA หรือ HDMI
 - b อินพุตของเนื้อหา 3D ผ่านวิดีโอ และเอส-วิดีโอ
- 3 การเลือก "3D Display (การแสดงผล 3D)" จะเปิดทำงานเฉพาะใน "Display Settings (การตั้งค่าการแสดงผล) ของเมนู Advanced Settings (การตั้งค่าขั้นสูง)" เมื่อโปรเจกเตอร์ตรวจจับสัญญาณเข้าแบบใดแบบหนึ่งที่กล่าวถึงด้านบนได้
- 4 การสนับสนุน 3D และอัตราเฟรช มีดังนี้:
 - a VGA/HDMI 1280 x 720 120 Hz, 1024 x 768 120 Hz และ 800 x 600 120 Hz
 - b คอมโพสิต/เอส-วิดีโอ 60 Hz
 - c คอมโพเนนต์ 480i
- 5 สัญญาณ VGA ที่แนะนำสำหรับโน้ตบุ๊กคือเอาต์พุตโหมดเดี่ยว (ไม่แนะนำโหมดคู่)

3D Sync Invert (3D ซิงค์ย้อนกลับ)—ถ้าคุณเห็นภาพไม่ชัด หรือภาพซ้อนในขณะที่สวมแว่น 3D DLP, คุณอาจจำเป็นต้องใช้คำสั่ง "Invert (ย้อนกลับ)" เพื่อให้ลำดับของภาพซ้าย/ขวาพอดีที่สุด เพื่อให้ได้ภาพที่ถูกต้อง (สำหรับแว่น 3D DLP)

Display Settings (การตั้งค่าการแสดงผล) (ในโหมดวิดีโอ)—เลือกและกด

เพื่อเปิดทำงานการตั้งค่าการแสดงผล เมนู DisplaySettings (การตั้งค่าการแสดงผล) มีตัวเลือกให้ดังต่อไปนี้:

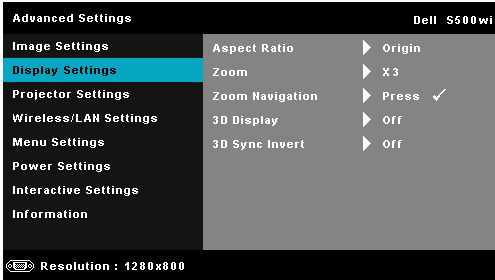

Aspect Ratio (อัตราส่วนภาพ)—อนุญาตให้คุณเลือกอัตราส่วนภาพ เพื่อปรับลักษณะที่ภาพจะปรากฏ ตัวเลือกต่างๆ คือ: Origin (ดั้งเดิม), 16:9 และ 4:3

- Origin (ดั้งเดิม) — เลือก Origin (ดั้งเดิม) เพื่อรักษาอัตราส่วนของภาพบนโปรเจ็กเตอร์ให้เป็นไปตามสัญญาณภาพอินพุต
- 16:9 — แหล่งสัญญาณอินพุตถูกปรับขนาดให้พอดีความกว้างของหน้าจอ เพื่อฉายภาพแบบ 16:9
- 4:3 — แหล่งสัญญาณอินพุตถูกปรับขนาดให้พอดีหน้าจอ และฉายภาพ 4:3

Zoom (ซูม)—กด และ เพื่อซูมและดูภาพ

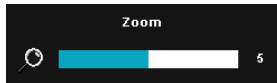

ปรับขนาดภาพโดยการกด หรือ และกด เพื่อดูบนรีโมทคอนโทรลของคุณเท่านั้น

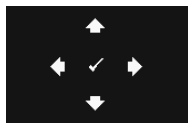

Zoom Navigation (การเลือกซูม)—กด เพื่อเปิดทำงานเมนู Zoom Navigation (การเลือกซูม) ใช้ เพื่อเลื่อนหน้าจอการฉายภาพ

3D Display (การแสดงผล 3D)—เลือก On (เปิด) เพื่อเริ่มฟังก์ชัน 3D display (การแสดงผล 3D) (ค่าเริ่มต้นเป็น Off (ปิด))



หมายเหตุ:

- 1 เมื่อคุณต้องการสร้างประสบการณ์ 3D คุณจำเป็นต้องมีองค์ประกอบอื่นอีกสองสามอย่าง ซึ่งประกอบด้วย:
 - a คอมพิวเตอร์โน้ตบุ๊กที่มีกราฟฟิการ์ตควอดบัพเฟอร์ที่ส่งสัญญาณเอาต์พุต 120 Hz
 - b แวน 3D แบบ "แยกทีฟ" ที่มี DLP Link™
 - c เนื้อหา 3D ดู "หมายเหตุ 4"

- d เครื่องเล่น 3D (ตัวอย่าง: Stereoscopic Player...)
- 2 เปิดทำงานฟังก์ชัน 3D เมื่อมีคุณสมบัติครบตามเงื่อนไขที่ระบุด้านล่าง:
 - a คอมพิวเตอร์/โน้ตบุ๊กที่มีกราฟฟิการ์ตที่มีความสามารถในการส่งสัญญาณเอาต์พุตที่ 120 Hz ผ่านสายเคเบิล VGA หรือ HDMI
 - b อินพุตของเนื้อหา 3D ผ่านวิดีโอ และเอส-วิดีโอ
- 3 "การเลือก "3D Display (การแสดงผล 3D)" จะเปิดทำงานเฉพาะใน "Display Settings (การตั้งค่าการแสดงผล) ของเมนู Advanced Settings (การตั้งค่าขั้นสูง)" เมื่อโปรเจกเตอร์ตรวจจับสัญญาณเข้าแบบใดแบบหนึ่งที่กำลังทำงานได้
- 4 การสนับสนุน 3D และอัตราเฟรม มีดังนี้:
 - a VGA/HDMI 1280 x 720 120 Hz, 1024 x 768 120 Hz และ 800 x 600 120 Hz
 - b คอมโพสิต/เอส-วิดีโอ 60 Hz
 - c คอมโพเนนต์ 480i
- 5 สัญญาณ VGA ที่แนะนำสำหรับโน้ตบุ๊กคือเอาต์พุตโหมดเดี่ยว (ไม่แนะนำโหมดคู่)

3D Sync Invert (3D ซิงค์ย้อนกลับ)—ถ้าคุณเห็นภาพไม่ชัด หรือภาพซ้อนในขณะที่สวมนแว่น 3D DLP, คุณอาจจำเป็นต้องใช้คำสั่ง 'Invert (ย้อนกลับ)' เพื่อให้ลำดับของภาพซ้าย/ขวาพอดีที่สุด เพื่อให้ได้ภาพที่ถูกต้อง (สำหรับแว่น 3D DLP)

Projector Settings (การตั้งค่าโปรเจกเตอร์)—เลือกและกด เพื่อเปิดทำงานการตั้งค่าโปรเจกเตอร์ เมนู Projector Settings (การตั้งค่าโปรเจกเตอร์) มีตัวเลือกให้ดังต่อไปนี้:

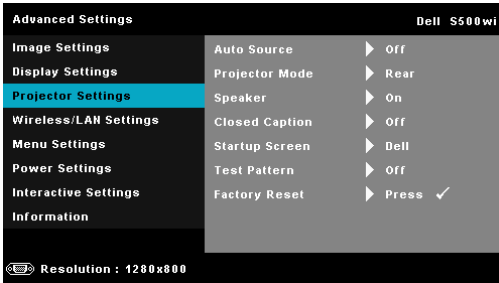

Auto Source (สัญญาณอัตโนมัติ)—เลือก **Off (ปิด)** (ค่าเริ่มต้น) เพื่อล๊อคสัญญาณเข้าปัจจุบัน ถ้าคุณกดปุ่ม สัญญาณ ในขณะที่โหมด **Auto Source (สัญญาณอัตโนมัติ)** ถูกตั้งค่าเป็น **Off (ปิด)**, คุณสามารถเลือกสัญญาณเข้าด้วยตัวเองได้ เลือก **On (เปิด)** เพื่อตรวจจับสัญญาณเข้าที่มีโดยอัตโนมัติ ถ้าคุณกดปุ่ม สัญญาณ เมื่อโปรเจกเตอร์เปิดอยู่ โปรเจกเตอร์จะค้นหาสัญญาณเข้าที่ใช้ได้ถัดไปโดยอัตโนมัติ

Projector Mode (โหมดโปรเจกเตอร์)—ใช้สำหรับเลือกโหมดโปรเจกเตอร์ ขึ้นอยู่กับลักษณะที่โปรเจกเตอร์ถูกยึด

- Rear Projection-Desktop (การฉายด้านหลัง-ตั้งโต๊ะ) — โปรเจ็กเตอร์จะแสดงภาพกลับด้านเพื่อที่คุณสามารถฉายภาพจากด้านหลังของหน้าจอที่บ่งแสงได้
- Rear Projection-Wall Mount (การฉายด้านหลัง-ยึดผนัง) — โปรเจ็กเตอร์จะแสดงภาพกลับด้าน และพลิกภาพกลับหัว คุณสามารถฉายภาพจากด้านหลังของหน้าจอที่บ่งแสงด้วยการฉายแบบยึดผนังได้
- Front Projection-Desktop (การฉายด้านหน้า-ตั้งโต๊ะ) — นี่เป็นตัวเลือกมาตรฐาน
- Front Projection-Wall Mount (การฉายด้านหน้า-ยึดผนัง) — โปรเจ็กเตอร์จะพลิกภาพกลับหัว สำหรับการฉายภาพที่ยึดบนผนัง

Speaker (ลำโพง)—เลือก **On (เปิด)** เพื่อเปิดทำงานลำโพง เลือก **Off (ปิด)** เพื่อปิดทำงานลำโพง

Closed Caption (คำบรรยาย)—เลือก **On (เปิด)** เพื่อเปิดทำงานคำบรรยาย และเปิดทำงานเมนู Closed Caption (คำบรรยาย) เลือกตัวเลือกคำบรรยายที่เหมาะสม: CC1, CC2, CC3 และ CC4





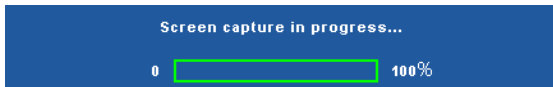

หมายเหตุ: ตัวเลือก Closed Caption (คำบรรยาย) ใช้ได้สำหรับ NTSC เท่านั้น

Startup Screen (หน้าจอเริ่มต้น)—ค่าเริ่มต้นคือใช้โลโก้ Dell เป็นภาพพื้นหลัง นอกจากนี้ คุณยังสามารถเลือกตัวเลือก **Capture Screen (จับหน้าจอ)** เพื่อจับภาพการแสดงผลบนหน้าจอได้ด้วย ข้อความต่อไปนี้จะปรากฏบนหน้าจอ



หมายเหตุ: ในการจับภาพให้เต็มภาพ, ให้แน่ใจว่าสัญญาณอินพุตที่เชื่อมต่อเข้ากับโปรเจ็กเตอร์มีความละเอียด 1280 x 800

Test Pattern (รูปแบบทดสอบ)—Test Pattern (รูปแบบทดสอบ) ใช้เพื่อทดสอบโฟกัสและความละเอียด

คุณสามารถเปิดทำงานหรือปิดทำงาน **Test Pattern (รูปแบบทดสอบ)** โดยการเลือก **Off (ปิด)**, **1**, หรือ **2** คุณสามารถเรียก รูปแบบทดสอบ 1 โดยการกดปุ่ม  และ  บนแผงควบคุมค้างไว้พร้อมกันเป็นเวลา 2 วินาที คุณสามารถเรียก รูปแบบทดสอบ 2 โดยการกดปุ่ม  และ  บนแผงควบคุมค้างไว้พร้อมกันเป็นเวลา 2 วินาที

รูปแบบทดสอบ 1:

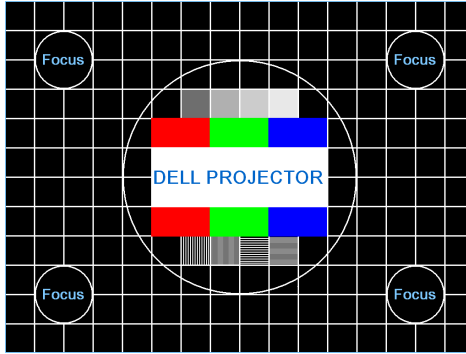

รูปแบบทดสอบ 2:



Factory Reset (รีเซ็ตค่าจากโรงงาน)—เลือกและกด เพื่อรีเซ็ตการตั้งค่าทั้งหมดกลับเป็นค่าเริ่มต้นจากโรงงาน ข้อความเตือนด้านล่างจะปรากฏขึ้น:



รายการที่รีเซ็ต ประกอบด้วย การตั้งค่าแหล่งสัญญาณคอมพิวเตอร์และแหล่งสัญญาณวิดีโอ

Wireless/LAN Settings (การตั้งค่าไร้สาย/แลน) (ในโหมดแลน)—เลือกและกด เพื่อเปิดทำงานการตั้งค่าไร้สาย/แลน เมนู Wireless/LAN Settings (การตั้งค่าไร้สาย/แลน) มีตัวเลือกให้ตั้งต่อไปนี้:

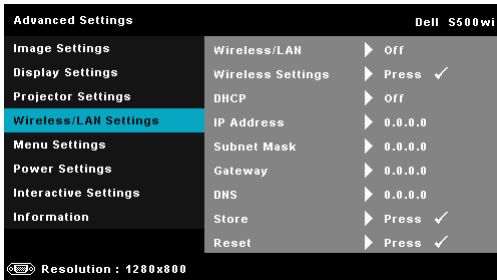

Wireless/LAN (ไร้สาย/แลน)—เลือก **On (เปิด)** เพื่อเปิดทำงานฟังก์ชัน ไร้สาย/แลน นอกจากนี้ คุณสามารถตั้งค่าโมดูลไร้สาย/แลน ให้เปิด/ปิด ในขณะที่โปรเจ็กเตอร์อยู่ในสถานะสแตนด์บายก็ได้

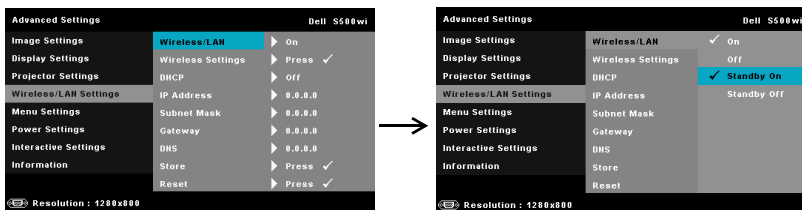

Wireless Settings (การตั้งค่าไร้สาย)—เลือกและกด เพื่อเปิดทำงานเมนู Wireless Settings (การตั้งค่าไร้สาย) ดูหัวข้อ "Wireless/LAN Settings (การตั้งค่าไร้สาย/แลน) (โน้มนวดไร้สาย)" ในหน้า 64

DHCP (DHCP)—ถ้ามี DHCP เซิร์ฟเวอร์ในเครือข่ายซึ่งโปรเจ็กเตอร์เชื่อมต่ออยู่, IP แอดเดรสจะได้มาโดยอัตโนมัติเมื่อคุณตั้งค่า DHCP เป็น On (เปิด) ถ้า DHCP เป็น Off (ปิด), ให้ตั้งค่า IP Address (IP แอดเดรส), Subnet Mask (ซับเน็ต มาสก์) และ Gateway (เกตเวย์) ด้วยตัวเอง ใช้ และ เพื่อเลือกหมายเลขของ IP Address (IP แอดเดรส), Subnet Mask (ซับเน็ต มาสก์) และ Gateway (เกตเวย์) พิมพ์ตัวเลขและกด Enter เพื่อยืนยันแต่ละหมายเลข จากนั้นใช้ และ เพื่อตั้งค่าง่ายการถัดไป

IP Address (IP แอดเดรส)—กำหนดค่า IP แอดเดรสโดยอัตโนมัติหรือด้วยตัวเองให้กับโปรเจ็กเตอร์ที่เชื่อมต่อกับเครือข่าย

Subnet Mask (ซับเน็ต มาสก์)—กำหนดค่า Subnet Mask (ซับเน็ต มาสก์) ของการเชื่อมต่อเครือข่าย

Gateway (เกตเวย์)—ตรวจสอบเกตเวย์แอดเดรสกับผู้ดูแลระบบเครือข่าย/ระบบของคุณ ถ้าคุณกำหนดค่านี้ด้วยตัวเอง

DNS (DNS)—ตรวจสอบ IP แอดเดรสของ DNS เซิร์ฟเวอร์กับผู้ดูแลระบบเครือข่าย/ระบบของคุณ ถ้าคุณกำหนดค่านี้ด้วยตัวเอง

Store (เก็บ)—กด เพื่อบันทึกการเปลี่ยนแปลงที่ทำการตั้งค่าการกำหนดค่าเครือข่าย



หมายเหตุ:

- 1 ใช้ปุ่ม และ เพื่อเลือก IP Address (IP แอดเดรส), Subnet Mask (ซับเน็ต มาสก์), Gateway (เกตเวย์), DNS (DNS) และ Store (เก็บ)
- 2 กดปุ่ม เพื่อป้อน IP Address (IP แอดเดรส), Subnet Mask (ซับเน็ต มาสก์), Gateway (เกตเวย์) หรือ DNS (DNS) เพื่อตั้งค่า (ตัวเลือกที่ถูกเลือกจะถูกไฮไลต์เป็นสีน้ำเงิน)
 - a ใช้ปุ่ม และ เพื่อเลือกตัวเลือก
 - b ใช้ปุ่ม และ เพื่อตั้งค่า

c หลังจากที่ตั้งค่าเสร็จ, กดปุ่ม เพื่อออก

3 หลังจาก IP Address (IP แอดเดรส), Subnet Mask (ซับเน็ต มาสก์), Gateway (เกตเวย์) และ DNS (DNS) ถูกตั้งค่า, เลือก **Store (เก็บ)** และกดปุ่ม เพื่อเก็บการตั้งค่า

4 ถ้าคุณเลือก **Store (เก็บ)** โดยไม่กดปุ่ม **Enter** ระบบจะเก็บการตั้งค่าดั้งเดิมไว้

Reset (รีเซ็ต)—กด เพื่อรีเซ็ตการกำหนดค่าเครือข่าย

Wireless/LAN Settings (การตั้งค่าไร้สาย/แลน) (ในโหมดไร้สาย)—เลือกและกด เพื่อเปิดทำงานการตั้งค่าไร้สาย เมนู **Wireless Settings (การตั้งค่าไร้สาย)** มีตัวเลือกให้ดังต่อไปนี้:

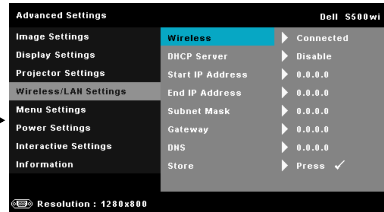
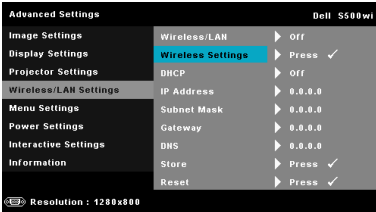

Wireless (ไร้สาย)—ค่าเริ่มต้นคือ **Connected (เชื่อมต่อแล้ว)**. เลือก **Disconnected (ตัดการเชื่อมต่อแล้ว)** เพื่อปิดทำงานการเชื่อมต่อไร้สาย

 **หมายเหตุ:** แนะนำให้ใช้การตั้งค่าเริ่มต้นสำหรับ **Wireless Connect (เชื่อมต่อไร้สาย)**

DHCP Server (DHCP เซิร์ฟเวอร์)—อนุญาตให้คุณเปิดทำงาน DHCP เซิร์ฟเวอร์ของระบบไร้สาย

Start IP Address (IP แอดเดรสเริ่มต้น)—กำหนดค่า Start IP address (IP แอดเดรสเริ่มต้น) ของ DHCP เซิร์ฟเวอร์โดยอัตโนมัติหรือด้วยตัวเองไปยังโปรเจกเตอร์ที่เชื่อมต่ออยู่กับระบบไร้สาย

End IP Address (IP แอดเดรสสิ้นสุด)—กำหนดค่า End IP address (IP แอดเดรสสิ้นสุด) ของ DHCP

เซิร์ฟเวอร์โดยอัตโนมัติหรือด้วยตัวเองไปยังโปรเจกเตอร์ที่เชื่อมต่ออยู่กับระบบไร้สาย

Subnet Mask (ซับเน็ต มาสก์)—กำหนดค่า Subnet Mask (ซับเน็ต มาสก์) ของการเชื่อมต่อเครือข่าย

Gateway (เกตเวย์)—ตรวจสอบเกตเวย์แอดเดรสกับผู้ดูแลระบบเครือข่าย/ระบบของคุณ ถ้าคุณกำหนดค่านี้ด้วยตัวเอง

DNS (DNS)—ตรวจสอบ IP แอดเดรสของ DNS เซิร์ฟเวอร์กับผู้ดูแลระบบเครือข่าย/ระบบของคุณ ถ้าคุณกำหนดค่านี้ด้วยตัวเอง

Store (เก็บ)—กด เพื่อบันทึกการเปลี่ยนแปลงที่ทำให้การตั้งค่าการกำหนดค่าไร้สาย

 **หมายเหตุ:**

1 ใช้ปุ่ม และ เพื่อเลือก IP Address (IP แอดเดรส), Subnet Mask (ซับเน็ต

- มาสก์), Gateway (เกตเวย์), DNS (DNS) และ Store (เก็บ)
- 2 กดปุ่ม เพื่อป้อน IP Address (IP แอดเดรส), Subnet Mask (ซับเน็ต มาสก์), Gateway (เกตเวย์) หรือ DNS (DNS) เพื่อตั้งค่า (ตัวเลือกที่ถูกเลือกจะถูกไฮไลต์ เป็นสีน้ำเงิน)
 - a ใช้ปุ่ม และ เพื่อเลือกตัวเลือก
 - b ใช้ปุ่ม และ เพื่อตั้งค่า
 - c หลังจากที่ตั้งค่าเสร็จ, กดปุ่ม เพื่อออก
 - 3 หลังจาก IP Address (IP แอดเดรส), Subnet Mask (ซับเน็ต มาสก์), Gateway (เกตเวย์) และ DNS (DNS) ถูกตั้งค่า, เลือก **Store (เก็บ)** และกดปุ่ม เพื่อเก็บ การตั้งค่า
 - 4 ถ้าคุณเลือก **Store (เก็บ)** โดยไม่กดปุ่ม **Enter** ระบบจะเก็บการตั้งค่าดั้งเดิมไว้

Menu Settings (การตั้งค่าเมนู)—เลือกและกด เพื่อเปิดทำงานการตั้งค่าเมนู Menu Settings (การตั้งค่าเมนู) ประกอบด้วยตัวเลือกต่อไปนี้:

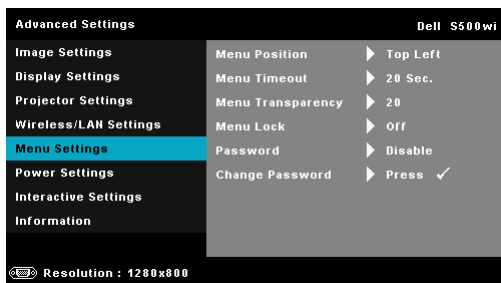

Menu Position (ตำแหน่งเมนู)—อนุญาตให้คุณเปลี่ยนตำแหน่งของเมนู OSD บนหน้าจอ

Menu Timeout (ไทม์เอาต์เมนู)—อนุญาตให้คุณปรับเวลาสำหรับไทม์เอาต์ของ OSD ตามค่าเริ่มต้น OSD จะหายไปหลังจากที่ไม่มีกิจกรรมใดๆ 20 วินาที

Menu Transparency (ความโปร่งแสงของเมนู)—เลือกเพื่อเปลี่ยนระดับความโปร่งแสงของพื้นหลัง OSD

Menu Lock (ล็อคเมนู)—เลือก **On (เปิด)** เพื่อเปิดทำงาน Menu Lock (ล็อคเมนู) และซ่อนเมนู OSD เลือก **Off (ปิด)** เพื่อเปิดทำงาน Menu Lock (ล็อคเมนู)
 ถ้าคุณต้องการปิดทำงานฟังก์ชัน Menu Lock (ล็อคเมนู) และทำให้ OSD หายไป, กดปุ่ม **เมนู** บนแผงควบคุม หรือรีโมทคอนโทรลเป็นเวลา 15 วินาที จากนั้นปิดทำงานฟังก์ชัน

Password (รหัสผ่าน)—เมื่อ Password Protect (ป้องกันด้วยรหัสผ่าน) เปิดทำงาน, หน้าจอ Password Protect (ป้องกันด้วยรหัสผ่าน) ที่ขอให้คุณป้อนรหัสผ่าน จะแสดงขึ้น เมื่อเสียบปลั๊กเพาเวอร์เข้ากับเต้าเสียบไฟฟ้า และเปิดเครื่องโปรเจกเตอร์เป็นครั้งแรก ตามค่าเริ่มต้น ฟังก์ชันนี้จะปิดทำงาน คุณสามารถเปิดทำงานคุณสมบัตินี้โดยการเลือก **Enabled (เปิดทำงาน)** ถ้ารหัสผ่านเคยถูกตั้งคามาก่อน แรกสุดให้ป้อนรหัสผ่านเข้าไป จากนั้นเลือก

ฟังก์ชัน คุณสมบัตินี้จะปิดการทำงานในครั้งหน้าที่คุณเปิดเครื่องโปรเจกเตอร์ ถ้าคุณเปิดทำงานคุณสมบัตินี้ คุณจะถูกร้องขอให้ป้อนรหัสผ่านของโปรเจกเตอร์หลังจากที่คุณเปิดเครื่องโปรเจกเตอร์:

1 การขอให้ป้อนรหัสผ่านครั้งแรก:

- a ไปที่ **Menu Settings (การตั้งค่าเมนู)**, กด จากนั้นเลือก **Password (รหัสผ่าน)** เพื่อ **Enabled (เปิดทำงาน)** การตั้งค่ารหัสผ่าน

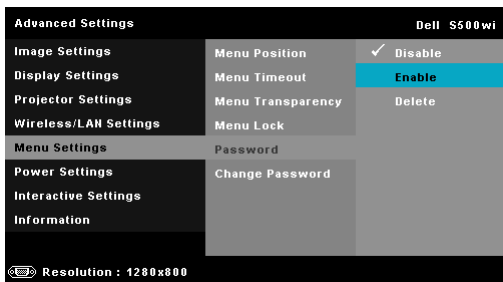

- b การเปิดทำงานฟังก์ชัน Password (รหัสผ่าน) จะแสดงหน้าจอสำหรับเปลี่ยนแปลงขึ้นมา ป้อนหมายเลข 4 หลักจากหน้าจอ และกด

หน้าจอรหัสผ่านของ S500

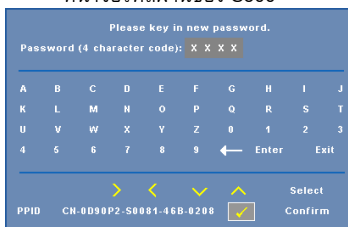

หน้าจอรหัสผ่านของ S500wi



c เพื่อที่จะยืนยัน ให้ป้อนรหัสผ่านอีกครั้ง

d ถ้าการตรวจสอบรหัสผ่านสำเร็จ คุณสามารถเรียกใช้ฟังก์ชันและบุทิลิตีต่างๆ ของโปรเจกเตอร์ต่อไปได้

2 ถ้าคุณป้อนรหัสผ่านไม่ถูกต้อง คุณจะได้รับการเตือน 2 ครั้ง หลังจากที่คุณป้อนรหัสผ่านไม่ถูกต้อง 3 ครั้ง โปรเจกเตอร์จะปิดเครื่องโดยอัตโนมัติ



หมายเหตุ: ถ้าคุณลืมรหัสผ่าน ให้ติดต่อ DELL™ หรือเจ้าหน้าที่บริการที่มีคุณสมบัติ

3 ในการปิดทำงานฟังก์ชันรหัสผ่าน, เลือกตัวเลือก **Disable (ปิดทำงาน)** เพื่อปิดฟังก์ชัน

4 ในการลบรหัสผ่าน, เลือกตัวเลือก **Delete (ลบ)**

Change Password (เปลี่ยนรหัสผ่าน)—ป้อนรหัสผ่านดั้งเดิมเข้าไป จากนั้นป้อนรหัสผ่านใหม่ และยืนยันรหัสผ่านใหม่อีกครั้ง

หน้าจอเปลี่ยนรหัสผ่านของ S500

หน้าจอเปลี่ยนรหัสผ่านของ S500wi

Please key in the original password.

Password (4 character code): X X X X

A	B	C	D	E	F	G	H	I	J
K	L	M	N	O	P	Q	R	S	T
U	V	W	X	Y	Z	0	1	2	3
4	5	6	7	8	9	←	Enter	Exit	

PPID CN-0D90P2-S0081-46B-0208 Confirm

Please key in the original password.

Password (4 character code): X X X X

A	B	C	D	E	F	G	H	I	J
K	L	M	N	O	P	Q	R	S	T
U	V	W	X	Y	Z	0	1	2	3
4	5	6	7	8	9	←	Enter	Exit	

PPID CN-0VP0N8-S0081-46B-0208 Confirm

Please key in new password.

Password (4 character code): X X X X

A	B	C	D	E	F	G	H	I	J
K	L	M	N	O	P	Q	R	S	T
U	V	W	X	Y	Z	0	1	2	3
4	5	6	7	8	9	←	Enter	Exit	

PPID CN-0D90P2-S0081-46B-0208 Confirm

Please key in new password.

Password (4 character code): X X X X

A	B	C	D	E	F	G	H	I	J
K	L	M	N	O	P	Q	R	S	T
U	V	W	X	Y	Z	0	1	2	3
4	5	6	7	8	9	←	Enter	Exit	

PPID CN-0VP0N8-S0081-46B-0208 Confirm

Please key in new password again.

Password (4 character code): X X X X

A	B	C	D	E	F	G	H	I	J
K	L	M	N	O	P	Q	R	S	T
U	V	W	X	Y	Z	0	1	2	3
4	5	6	7	8	9	←	Enter	Exit	

PPID CN-0D90P2-S0081-46B-0208 Confirm

Please key in new password again.

Password (4 character code): X X X X

A	B	C	D	E	F	G	H	I	J
K	L	M	N	O	P	Q	R	S	T
U	V	W	X	Y	Z	0	1	2	3
4	5	6	7	8	9	←	Enter	Exit	

PPID CN-0VP0N8-S0081-46B-0208 Confirm

Power Settings (การตั้งค่าพลังงาน)—เลือกและกด เพื่อเปิดทำงานการตั้งค่าพลังงาน เมนู Power Settings (การตั้งค่าพลังงาน) มีตัวเลือกให้ดังต่อไปนี้:

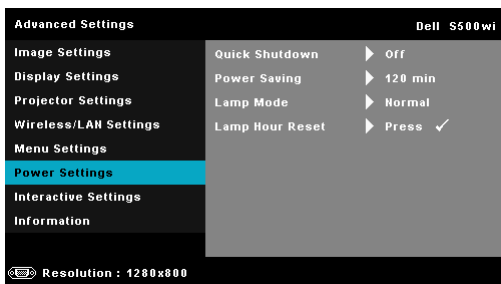

Quick Shutdown (การปิดเครื่องอย่างรวดเร็ว)—เลือก On (เปิด) เพื่อปิดโปรเจ็กเตอร์ด้วยการกดปุ่ม เพาเวอร์ เพียงครั้งเดียว ฟังก์ชันนี้อนุญาตให้โปรเจ็กเตอร์ปิดได้อย่างรวดเร็ว ด้วยการเร่งความเร็วพัดลมให้เร็วขึ้น คาดหมายได้ว่าจะมีเสียงรบกวนที่สูงขึ้นเล็กน้อยระหว่างการปิดเครื่องอย่างรวดเร็ว



หมายเหตุ: ก่อนที่คุณจะเปิดโปรเจ็กเตอร์อีกครั้ง ให้รอ 60 วินาทีเพื่อปล่อยให้อุณหภูมิภายในเครื่องที่ก่อน โปรเจ็กเตอร์จะใช้เวลานานขึ้นในการเปิดเครื่อง ถ้าคุณพยายามเปิดเครื่องทันที พัดลมทำความเย็นจะหมุนที่ความเร็วเต็มที่เป็นเวลาประมาณ 30 วินาที เพื่อให้อุณหภูมิภายในเครื่องที่

Power Saving (การประหยัดพลังงาน)—เลือก Off (ปิด) เพื่อปิดทำงานโหมด Power Saving (การประหยัดพลังงาน) ตามค่าเริ่มต้น

โปรเจ็กเตอร์ถูกตั้งค่าให้เข้าสู่โหมดการประหยัดพลังงานหลังจากที่ไม่มีกิจกรรมเป็นเวลา 120 นาที ข้อความเตือนจะปรากฏบนหน้าจอ แสดงการนับถอยหลัง 60 วินาทีก่อนที่จะเปลี่ยนไปยังโหมดการประหยัดพลังงาน กดปุ่มใดๆ ระหว่างช่วงเวลาการนับถอยหลัง เพื่อหยุดโหมดการประหยัดพลังงาน

นอกจากนี้ คุณสามารถตั้งค่าช่วงการหน่วงเวลาที่แตกต่างกันออกไป เพื่อเข้าสู่โหมดการประหยัดพลังงานได้ด้วย ช่วงการหน่วงเวลา คือเวลาที่คุณต้องการให้โปรเจ็กเตอร์รอโดยไม่มีสัญญาณอินพุตใดๆ การประหยัดพลังงานสามารถตั้งค่าเป็น 30, 60, 90 หรือ 120 นาที ถ้าเครื่องตรวจไม่พบสัญญาณอินพุตระหว่างช่วงการหน่วงเวลา โปรเจ็กเตอร์จะปิด ในการปิดโปรเจ็กเตอร์ กดปุ่มเพาเวอร์

Lamp Mode (โหมดหลอด)—อนุญาตให้คุณเลือกระหว่างโหมด Normal (ปกติ) หรือ ECO (ประหยัด)

Normal Mode (โหมดปกติ) ใช้ระดับพลังงานเต็มที่ ECO Mode (โหมดอีโค) ทำงานที่ระดับพลังงานต่ำกว่า ซึ่งช่วยยืดอายุการใช้งานหลอดให้ยาวนานขึ้น, การทำงานเงียบลง และให้เอาต์พุตแสงที่จางลงบนหน้าจอ

Lamp Hour Reset (รีเซ็ตชั่วโมงหลอด)—กด และเลือกตัวเลือก Confirm (ยืนยัน) เพื่อรีเซ็ตชั่วโมงหลอด

Interactive Settings (การตั้งค่าอินเตอร์แอคทีฟ) (สำหรับ S500wi เท่านั้น)—เลือกและกด เพื่อเปิดทำงานการตั้งค่าอินเตอร์แอคทีฟ เมนู Interactive Settings (การตั้งค่าอินเตอร์แอคทีฟ) มีตัวเลือกให้ดังต่อไปนี้:

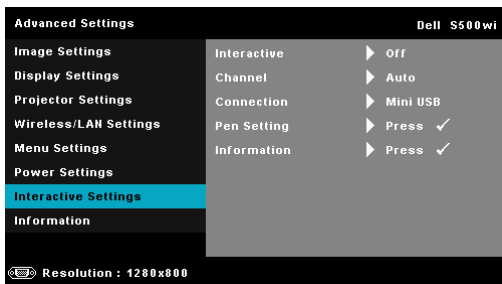

Interactive (อินเตอร์แอคทีฟ)—เลือก On (เปิด) เพื่อเปิดทำงานฟังก์ชัน Interactive Pen (ปากกาอินเตอร์แอคทีฟ)



หมายเหตุ:

- 1 ตรวจสอบให้แน่ใจว่าปากกาอินเตอร์แอกทีฟเชื่อมต่ออยู่ ดูหัวข้อ "การเชื่อมต่อกับปากกาอินเตอร์แอกทีฟ (สำหรับ S500wi เท่านั้น)" ในหน้า 27
- 2 ไม่สามารถใช้ปากกาอินเตอร์แอกทีฟในสถานการณ์ต่อไปนี้ได้:
 - a ในโหมดขยาย
 - b เมื่อฟังก์ชันการแสดงผล 3D เปิดทำงานอยู่ และมีสัญญาณอินพุต 120 Hz เชื่อมต่ออยู่กับโปรเจกเตอร์
- 3 สนับสนุนความสามารถในการปฏิสัมพันธ์เฉพาะในโหมดอินพุตต่อไปนี้: VGA และ HDMI จากคอมพิวเตอร์ และการแสดงผลไร้สาย, การแสดงผลผ่าน USB และการแสดงผลผ่าน LAN

Channel (ช่อง)—อนุญาตให้คุณตั้งค่าการเลือกช่องเป็น **Auto (อัตโนมัติ)** หรือ **Manual (แมนนวล)**

- Auto (อัตโนมัติ) — ช่องถูกเลือกโดยอัตโนมัติ
- Manual (แมนนวล) — ช่องถูกเลือกด้วยตัวเอง มีช่องทั้งหมด 30 ช่องให้ใช้

Connector (ขั้วต่อ)—อนุญาตให้คุณตั้งค่าการเลือกขั้วต่อเป็น **Mini USB (มินิ USB)** หรือ **Wireless/LAN (ไร้สาย/แลน)**

Pen Settings (การตั้งค่าปากกา)—เลือกและกด เพื่อเปิดทำงาน Pen Settings (การตั้งค่าปากกา) เมนู Pen Settings (การตั้งค่าปากกา) มีตัวเลือกให้ดังต่อไปนี้:

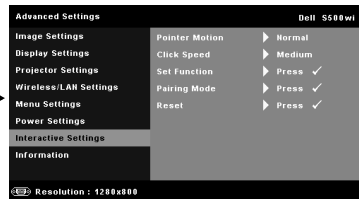

Pointer Motion (การเคลื่อนไหวของตัวชี้)—อนุญาตให้คุณเลือกโหมด Pointer Motion (การเคลื่อนไหวของตัวชี้): Normal (ปกติ), Draw (วาด) และ Stable (คงที่)

- Normal (ปกติ) — ในโหมด Normal (ปกติ), การกดปุ่มซ้ายของปากกาอินเตอร์แอกทีฟ เพื่อค้างตำแหน่งของตัวชี้ไว้ครู่หนึ่ง โหมดนี้เหมาะสำหรับใช้ปากกาอินเตอร์แอกทีฟ เหมือนเมาส์ เช่น สำหรับฟังก์ชันคลิกซ้าย และดับเบิลคลิก
- Draw (วาด) — ในโหมด Draw (วาด), คุณสามารถเลื่อนตำแหน่งได้อย่างอิสระสำหรับการวาด โหมดนี้เหมาะสำหรับการวาดหรือการเขียนบนหน้าจอ
- Stable (คงที่) — ในโหมด Stable (คงที่), กดปุ่มซ้ายของปากกาอินเตอร์แอกทีฟค้างไว้ จะจำกัดตัวชี้ให้เคลื่อนที่ในแนวตั้งหรือแนวนอนเท่านั้น ถ้าปุ่มซ้ายถูกปล่อย ตัวชี้สามารถกลับไปเคลื่อนที่ได้อย่างอิสระ โหมดนี้เหมาะสำหรับการวาดเส้นในแนวตั้งหรือแนวนอนบนหน้าจอ

Click Speed (ความเร็วการคลิก)—อนุญาตให้คุณตั้งค่าเวลาหยุดชั่วคราวของเมาส์ ฟังก์ชันนี้ใช้ได้เฉพาะในโหมด Normal (ปกติ) เท่านั้น ตัวเลือกที่ใช้ได้คือ: Fast (เร็ว), Medium (ปานกลาง) และ Low (ต่ำ)

- **Fast (เร็ว)** — ตั้งค่าเวลาหยุดการเคลื่อนไหวของตัวชี้ เป็นระยะเวลาต่ำที่สุด คือ 0.5 วินาที
- **Medium (ปานกลาง)** — ตั้งค่าเวลาหยุดการเคลื่อนไหวของตัวชี้ เป็นค่าปานกลาง คือ 1.0 วินาที
- **Low (ต่ำ)** — ตั้งค่าเวลาหยุดการเคลื่อนไหวของตัวชี้ เป็นระยะเวลาสูงที่สุด คือ 1.5 วินาที

Set Function (ตั้งค่าฟังก์ชัน)—อนุญาตให้คุณตั้งค่าฟังก์ชันของปุ่มฟังก์ชันบนปากกาอินเตอร์แอคทีฟ ตัวเลือกที่ใช้ได้คือ: **Toggle (สลับ): Normal (ปกติ)/Draw (วาด)/Stable (คงที่), PowerPoint Annotation (คำบรรยาย PowerPoint), Switch Windows (สลับหน้าต่าง)(Alt + Tab), Esc, Show Desktop (แสดงเดสก์ทอป) (Cmd + D), Open Windows Explorer (เปิด Windows Explorer) (Cmd + E), Middle Mouse (เมาส์กลาง), Double Click (ดับเบิลคลิก) และ Disable (ปิดทำงาน)** (ดู "การใช้ปากกาอินเตอร์แอคทีฟ (สำหรับ S500wi เท่านั้น)" ในหน้า 39)

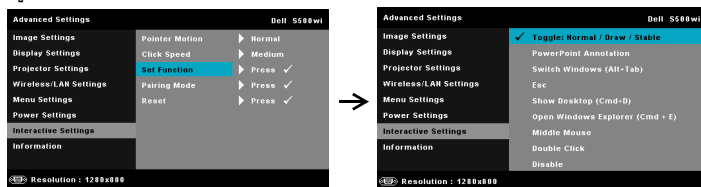

- **Toggle (สลับ): Normal (ปกติ)/Draw (วาด)/Stable (คงที่)** — ทำหน้าที่เป็นการสลับระหว่างโหมด **Normal (ปกติ), Draw (วาด), และ Stable (คงที่)**
- **PowerPoint Annotation (คำบรรยาย PowerPoint)** — ทำหน้าที่เป็นการอธิบายในสไลด์โชว์เพาเวอร์พอยต์
- **Switch Windows (สลับหน้าต่าง)(Alt + Tab)** — ทำหน้าที่เป็นการสลับระหว่างหน้าต่างต่างๆ ซึ่งทำหน้าที่เหมือนทางลัดแป้นพิมพ์ Alt + Tab
- **Esc**— ทำหน้าที่เหมือนปุ่ม Esc บนแป้นพิมพ์
- **Show Desktop (แสดงเดสก์ทอป) (Cmd + D)** — ทำหน้าที่แสดงเดสก์ทอป โดยการย่อหน้าต่างทั้งหมดให้เล็กที่สุด
- **Open Windows Explorer (เปิด Windows Explorer) (Cmd + E)** — ตั้งค่าฟังก์ชันเป็นการเปิด Windows Explorer
- **Middle Mouse (เมาส์กลาง)** — ตั้งค่าฟังก์ชันเป็นล้อเลื่อนของเมาส์
- **Double Click (ดับเบิลคลิก)** — ตั้งค่าฟังก์ชันเป็นการดับเบิลคลิก
- **Disable (ปิดทำงาน)** — ปิดทำงานปุ่มฟังก์ชัน

Pairing Mode (โหมดการจับคู่)—อนุญาตให้คุณตั้งค่าการเลือกโหมดการจับคู่เป็น Open (เปิด) หรือ Fixed (คงที่)

Information (ข้อมูล)—เมนู Information (ข้อมูล) แสดงการตั้งค่าโปรเจ็กเตอร์ S500 หรือ S500wi ในปัจจุบัน

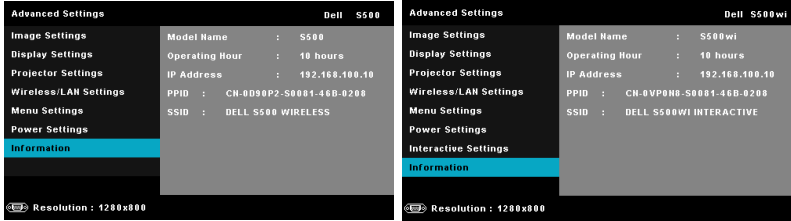

LANGUAGE (ภาษา)

ใช้สำหรับตั้งภาษาสำหรับ OSD กด เพื่อเปิดทำงานเมนู Language (ภาษา)



HELP (วิธีใช้)

ถ้าคุณมีปัญหาเกี่ยวกับโปรเจ็กเตอร์ของคุณ, คุณสามารถเข้าถึงเมนู Help (วิธีใช้) สำหรับการแก้ไขปัญหาได้

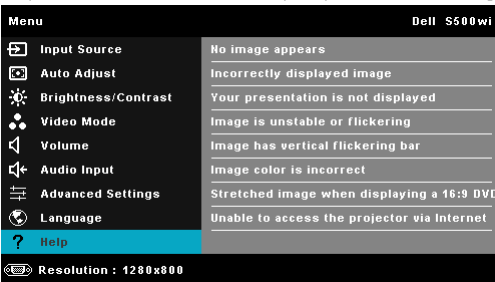

การติดตั้งเครือข่ายไร้สาย



หมายเหตุ: คอมพิวเตอร์ของคุณต้องมีคุณสมบัติตรงตามความต้องการของระบบขั้นต่ำ:

ระบบปฏิบัติการ:

- Windows
Microsoft Windows 2000™ พร้อม Service Pack 4 หรือใหม่กว่า, Windows XP™ Home หรือ Professional Service Pack 2 (แนะนำ 32 บิต), Windows Vista 32 บิต และ Windows® 7 Home หรือ Professional 32 บิต หรือ 64 บิต
- MAC
MacBook ขึ้นไป, MacOS 10.5 ขึ้นไป

ฮาร์ดแวร์ขั้นต่ำ:

- a Intel™ Pentium™ III-800 MHz (หรือสูงกว่า)
- b จำเป็นต้องใช้ RAM 256 MB, แนะนำ 512 MB ขึ้นไป
- c พื้นที่ว่างบนฮาร์ดดิสก์ 10 MB
- d ชูปเปอร์ VGA ที่สนับสนุนความละเอียด 800 x 600 สี 16 บิต หรือแนะนำให้ใช้จอแสดงผลที่มีความละเอียดสูงกว่า (คอมพิวเตอร์ และจอแสดงผล)
- e อีเทอร์เน็ตอะแดปเตอร์ (10 / 100 bps) สำหรับการเชื่อมต่ออีเทอร์เน็ต
- f อะแดปเตอร์ WLAN ที่สนับสนุนการเชื่อมต่อ WLAN (และอุปกรณ์ Wi-Fi ที่สอดคล้องกับมาตรฐาน NDIS 802.11b หรือ 802.11g หรือ 802.11n)

เว็บเบราว์เซอร์

Microsoft Internet Explorer 6.0 หรือ 7.0 (แนะนำ) หรือ 8.0, Firefox 1.5 หรือ 2.0 และ Safari 3.0 ขึ้นไป



หมายเหตุ: ขั้นตอนการติดตั้งระบบเครือข่ายไร้สาย เหมือนกันสำหรับรุ่น S500 และ S500wi

เปิดทำงานระบบไร้สายบนโปรเจ็กเตอร์

เพื่อที่จะใช้โปรเจ็กเตอร์แบบไร้สาย คุณจำเป็นต้องดำเนินการตามขั้นตอนด้านล่างให้สมบูรณ์:

- 1 ติดตั้งดองเกิลไร้สายที่เป็นอุปกรณ์ซื้อเพิ่ม (อุปกรณ์ซื้อเพิ่มในรุ่น S500) ดูหัวข้อ "การติดตั้งดองเกิลไร้สาย" ในหน้า 13







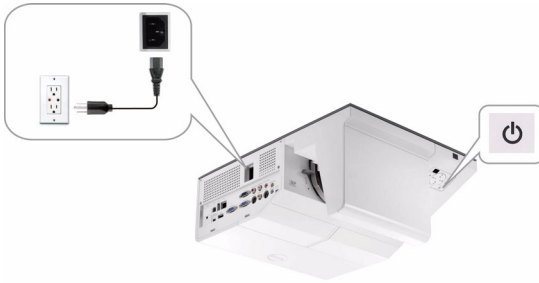

หมายเหตุ: ดองเกิลไร้สายให้มาพร้อมกับ S500wi

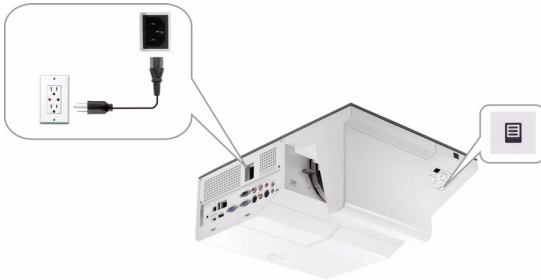
- 2 เชื่อมต่อสายเคเบิลเพาเวอร์เข้ากับเต้าเสียบที่ผนัง และกดปุ่มเพาเวอร์



- 3 กดปุ่ม เมนู บนแผงควบคุมของโปรเจ็กเตอร์ หรือรีโมทคอนโทรล



หมายเหตุ: ใช้ปุ่ม , ,  และ  เพื่อเคลื่อนที่ และ  เพื่อเลือก

- 4 คำเริ่มต้นของการเชื่อมต่อไร้สายคือ เปิดทำงาน ดูหัวข้อ "Wireless/LAN Settings (การตั้งค่าไร้สาย/แลน) (ใหม่ดไร้สาย)" ในหน้า 64
- 5 เข้าไปยังเมนู **INPUT SOURCE** (เลือกสัญญาณเข้า), เลือก **Multiple Display** (การแสดงผลหลายจอภาพ) จากนั้นเลือก **Wireless Display** (การแสดงผลไร้สาย) บนเมนูย่อย ดู "INPUT SOURCE MULTIPLE DISPLAY (การแสดงผลสัญญาณเข้าหลายแหล่ง)" ในหน้า 52

Wireless Guide Screen (หน้าจอคำแนะนำไร้สาย) ที่แสดงด้านล่างจะปรากฏขึ้น:



หมายเหตุ: ถ้าการเชื่อมต่อไร้สายถูกปิดทำงาน จากนั้นทำตามขั้นตอนเหล่านี้เพื่อตั้งค่า: **ADVANCED SETTINGS** (การตั้งค่าขั้นสูง) → **Wireless/LAN Settings** (การตั้งค่าไร้สาย/แลน) → **Wireless Settings** (การตั้งค่าไร้สาย) → **Wireless (ไร้สาย) → Connected** (เชื่อมต่อแล้ว) แหล่งสัญญาณภาพเข้าจะสลับไปยังหน้าจอไร้สายโดยอัตโนมัติเมื่อตัวเลือกไร้สายถูกเลือกในขั้นตอนนี้

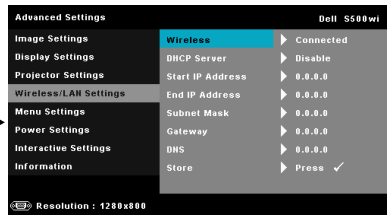
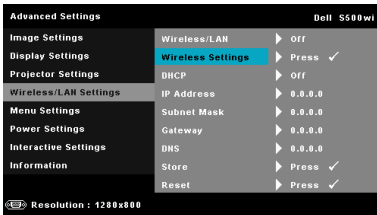

6 จดบันทึก **LOGIN CODE** (รหัสเข้าระบบ), **NETWORK NAME** (ชื่อเครือข่าย) (SSID) และ **IP ADDRESS** (IP แอดเดรส) คุณจะจำเป็นต้องใช้ข้อมูลเหล่านี้เพื่อล็อกอินในภายหลัง

ติดตั้งซอฟต์แวร์แอปพลิเคชันไร้สายบนคอมพิวเตอร์ของคุณ

เพื่อที่จะใช้โปรเจกเตอร์ไร้สาย คุณต้องติดตั้งซอฟต์แวร์บนระบบของคุณ

7 เชื่อมต่อคอมพิวเตอร์ของคุณเข้ากับเครือข่ายไร้สาย S500 หรือ S500wi

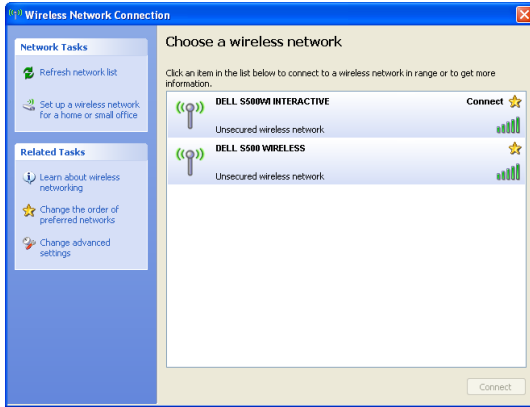

หมายเหตุ:

- คอมพิวเตอร์ของคุณต้องมีฟังก์ชันเครือข่ายไร้สายเพื่อตรวจจบการเชื่อมต่อ
- เมื่อคุณเชื่อมต่อไปยังเครือข่ายไร้สาย S500 หรือ S500wi คุณจะสูญเสียการเชื่อมต่อไร้สายกับอุปกรณ์ไร้สายอื่นๆ

หมายเหตุ: อย่าลืม ปิด พร็อกซี่ต่างๆ ทั้งหมด (ใน Microsoft® Windows Vista: คลิก **Control Panel** (แผงควบคุม) → **Internet Options** (ตัวเลือกอินเทอร์เน็ต) → **Connections** (การเชื่อมต่อ) → **LAN Settings** (การตั้งค่าแลน))

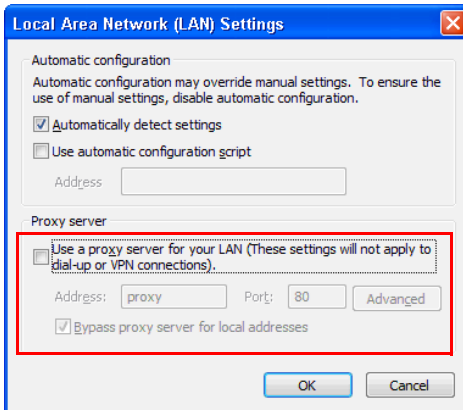

8 เปิดอินเทอร์เน็ตเบราว์เซอร์ของคุณ คุณจะถูกส่งตรงไปยังเว็บเพจ S500 or S500wi Web Management (การจัดการเว็บ S500 หรือ S500wi) โดยอัตโนมัติ



หมายเหตุ: ถ้าเว็บเพจไม่โหลดโดยอัตโนมัติ, ป้อน IP แอดเดรสที่บันทึกไว้จากหน้าจอของโปรเจกเตอร์ในแถบที่อยู่ของเบราว์เซอร์

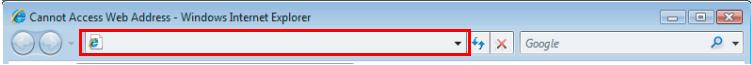

- 9 หน้า S500 or S500wi Web Management (การจัดการเว็บ S500 หรือ S500wi) จะเปิดขึ้นสำหรับการใช้ครั้งแรก, คลิก **Download** (ดาวน์โหลด)

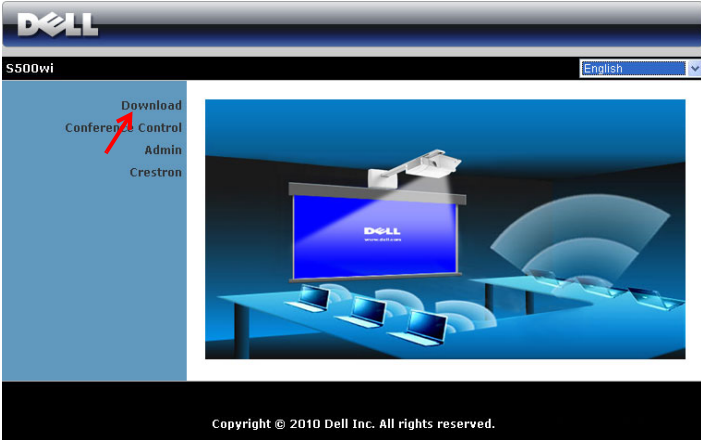

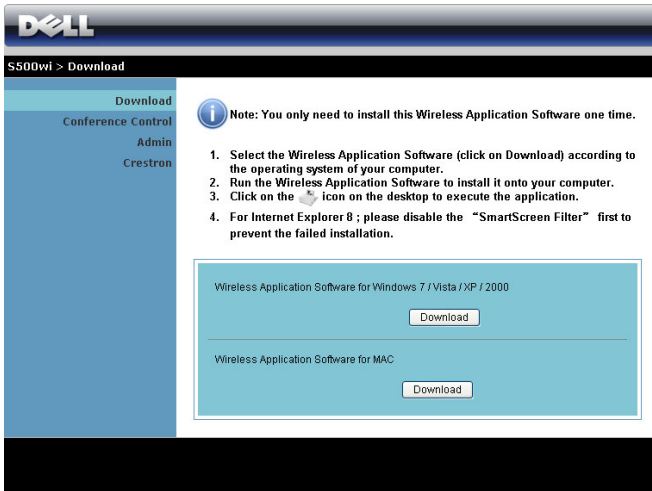

- 10 เลือกระบบปฏิบัติการที่เหมาะสม, จากนั้นคลิก **Download** (ดาวน์โหลด)

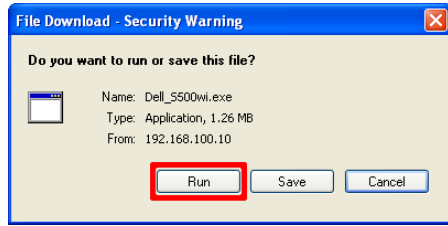

11 คลิก **Run (รัน)** เพื่อดำเนินการติดตั้งซอฟต์แวร์เพียงครั้งเดียว

 **หมายเหตุ:** คุณสามารถเลือกที่จะบันทึกไฟล์ และติดตั้งในภายหลังก็ได้ ในการดำเนินการ, คลิก **Save (บันทึก)**



 **หมายเหตุ:** ถ้าคุณไม่สามารถติดตั้งแอปพลิเคชันได้เนื่องจากสิทธิ์บนคอมพิวเตอร์ไม่เพียงพอ โปรดติดต่อผู้ดูแลระบบเครือข่ายของคุณ

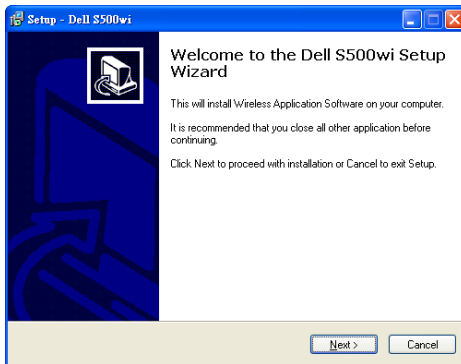

ซอฟต์แวร์แอปพลิเคชันไร้สาย S500 หรือ S500wi

หลังจากทำการติดตั้งสมบูรณ์ ซอฟต์แวร์แอปพลิเคชันไร้สาย S500 หรือ S500wi จะเปิดขึ้น และจะค้นหาโปรเจกเตอร์โดยอัตโนมัติ หน้าจอด้านล่างจะปรากฏขึ้น:

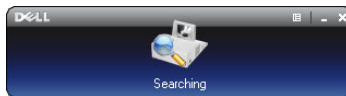

Login (ล็อกอิน)

ในการสื่อสารกับโปรเจกเตอร์ของคุณ, บอกรหัสล็อกอิน ที่ให้ไว้ในขั้นตอนที่ 6 ของการติดตั้งเครือข่ายไร้สาย, จากนั้นคลิก **OK (ตกลง)**

หน้าจอล็อกอินของ S500



หน้าจอล็อกอินของ S500wi















 **หมายเหตุ:** ถ้าระบบไม่พบ IP Address (IP แอดเดรส) ให้ป้อน IP Address (IP แอดเดรส) ที่แสดงที่มุมซ้ายล่างของหน้าจอ

การทำความเข้าใจปุ่มต่าง ๆ





หลังจากที่ล็อกอินสำเร็จ แถบเมนูต่อไปนี้จะปรากฏขึ้นบนหน้าจอคอมพิวเตอร์



รายการ	คำอธิบาย	
1 แถบสถานะ	แสดงข้อมูล IP และรหัสล็อกอิน	
	 เมนู	คลิกเพื่อเปิดทำงานเมนูแอปพลิเคชัน
	 ปุ่มย่อเล็กที่สุด	คลิกเพื่อย่อแอปพลิเคชันให้มีขนาดเล็กที่สุด
	 ปุ่มปิด	คลิกเพื่อออกจากแอปพลิเคชัน
2 แถบเครื่องมือควบคุม	 เต็มหน้าจอ	คลิกเพื่อฉายภาพแบบเต็มหน้าจอ
	 แยก 1	คลิกเพื่อฉายภาพที่มุมซ้ายบนของหน้าจอ
	 แยก 2	คลิกเพื่อฉายภาพที่มุมขวาบนของหน้าจอ

รายการ	คำอธิบาย
 แยก 3	คลิกเพื่อฉายภาพที่มุมซ้ายล่างของหน้าจอ
 แยก 4	คลิกเพื่อฉายภาพที่มุมขวาล่างของหน้าจอ
 หยุด	คลิกเพื่อหยุดการฉาย
 หยุดชั่วคราว	คลิกเพื่อหยุดการฉายชั่วคราว
 รีเฟรช	คลิกเพื่อรีเฟรชภาพที่ฉาย
3 สถานะการเชื่อมต่อ	
 ไอคอนการเชื่อมต่อ	กะพริบเมื่ออยู่ระหว่างกระบวนการฉาย

การฉายการนำเสนอ

- ในการฉายการนำเสนอ, คลิกปุ่มการฉายใดๆ 
- ในการหยุดการนำเสนอชั่วคราว, คลิก  ไอคอนจะเปลี่ยนเป็นสี่เหลี่ยม
- ในการเล่นการนำเสนอต่อ, คลิก  อีกครั้ง
- ในการหยุดการนำเสนอ, คลิก 

 **หมายเหตุ:** ข้อมูลต่อไปนี้ใช้สำหรับโหมดการนำเสนอข้อมูลไร้สายเท่านั้น ภาพที่แสดงอาจทำงานช้า หรือไม่แสดงอย่างราบรื่น ถ้ากำลังแสดงวิดีโอคลิปหรือแอนิเมชัน ดูตารางอัตราเฟรมด้านล่าง สำหรับข้อมูลอ้างอิง:

อัตราเฟรมของการนำเสนอไร้สาย

ความแตกต่างของหน้าจอ % ¹	เฟรมโดยประมาณต่อวินาที ²
<5 %	30
<10%	28
<20%	26
<40%	25
<75%	22
<=100%	20

 **หมายเหตุ:**

1 เปรอ์เซ็นต์ความแตกต่างของหน้าจอเทียบจาก 1024 x 768 ตัวอย่างเช่น การแสดงวิดีโอคลิป 320 x 240 บนเดสก์ทอป 1024 x 768, ความแตกต่างของหน้าจอคือ 9.8%

2 อัตราเฟรมที่แท้จริงอาจแตกต่างออกไป ขึ้นอยู่กับปัจจัยหลายอย่าง เช่น สภาพแวดล้อมของเครือข่าย, เนื้อหาของภาพ, สภาพของสัญญาณ, สถานที่ และสมรรถนะของ CPU

3 ภายใต้สภาพแวดล้อม WLAN ที่สะอาดโดยใช้การเชื่อมต่อ 802.11g และไม่มีกำบังหน้าจอ
4 มีขนาดเป็น 1024 x 768 และอยู่ภายใต้ 802.11g



หมายเหตุ: คอมพิวเตอร์ของคุณจะไม่เข้าสู่ S1 (โหมดสแตนด์บาย) / S3 (โหมดสลีป) / S4 (โหมดไฮเบอร์เนต) ในขณะที่กำลังรับการนำเสนอไร้สาย, การแสดงผลผ่าน USB และตัวแสดง USB

การใช้เมนู

คลิก  เพื่อแสดงเมนู

Web Management	
Search for Projector	
Make Application Token	
<hr/>	
Info	
<hr/>	
About	
Exit	

Web Management (การจัดการเว็บ)—คลิกเพื่อเปิดหน้า Web Management (การจัดการเว็บ) ดู "การจัดการโปรเจกเตอร์จากโปรแกรมจัดการบนเว็บ" ในหน้า 88

Search for Projector (ค้นหาโปรเจกเตอร์)—คลิกเพื่อค้นหาและเชื่อมต่อไปยังโปรเจกเตอร์ไร้สาย

Make Application Token (สร้างแอปพลิเคชันโทเก็น)—คลิกเพื่อสร้างแอปพลิเคชันโทเก็น ดู "สร้างแอปพลิเคชันโทเก็น" ในหน้า 107

Info (ข้อมูล)—คลิกเพื่อแสดงข้อมูลระบบ

About (เกี่ยวกับ)—คลิกเพื่อแสดงเวอร์ชันของแอปพลิเคชัน

Exit (ออก)—คลิกเพื่อปิดแอปพลิเคชัน

การติดตั้ง Presentation to Go (PtG)

ความต้องการของระบบขั้นต่ำในการติดตั้ง PtG มีดังนี้:

ระบบปฏิบัติการ:

- Windows

Microsoft Windows XP™ Home หรือ Professional Service Pack 2/3 32 บิต (แนะนำ),
Windows® Vista 32 บิต และ Windows® 7 Home หรือ Professional 32 บิต หรือ 64 บิต

- Office 2003 และ Office 2007



หมายเหตุ: ขั้นตอนการติดตั้ง Presentation to Go (PtG) เหมือนกันสำหรับรุ่น S500 และ S500wi

เพื่อที่จะใช้ตัวแสดง USB ของคุณ คุณจำเป็นต้องดำเนินการตามขั้นตอนด้านล่างให้สมบูรณ์:

- 1 เปิดทำงานฟังก์ชัน Wireless/LAN (ไร้สาย/แลน) บนโปรเจกเตอร์ ดู "Wireless/LAN Settings (การตั้งค่าไร้สาย/แลน) (โน้ตบุ๊กแลน)" ในหน้า 62



หมายเหตุ: เมื่อคุณเริ่มการเชื่อมต่อไร้สาย โปรดรอประมาณ 50 วินาทีเพื่อบูตระบบไร้สาย / เครือข่ายใหม่

- 2 เสียบ USB แฟลชเข้ากับโปรเจกเตอร์ของคุณ



หมายเหตุ:

- สนับสนุนเฉพาะภาพถ่ายรูปแบบ JPEG ที่มีขนาดไม่เกิน 10 Mb x 40 M พิกเซลเท่านั้น
- ตัวแปลง PtG สามารถแปลงไฟล์เพาเวอร์พอยต์ของคุณไปเป็นไฟล์ PtG ได้ ดูหัวข้อ "ซอฟต์แวร์แอปพลิเคชัน PtG Converter - Lite" ในหน้า 86
- คุณสามารถดาวน์โหลด "PtG Converter - Lite" จากเว็บไซต์สนับสนุนของเดลล์ที่: support.dell.com

- 3 บนเมนู **INPUT SOURCE** (เลือกสัญญาณเข้า), เลือก **Multiple Display** (การแสดงผลหลายจอภาพ) จากนั้นเลือก **USB Viewer** (ตัวแสดง USB) บนเมนูย่อย ดู "INPUT SOURCE MULTIPLE DISPLAY (การแสดงผลสัญญาณเข้าหลายแหล่ง)" ในหน้า 52 **Presentation to Go Screen** (หน้าจอ Presentation to Go) จะปรากฏขึ้น:

ตัวแสดง PtG

ระบบจะอยู่ในหน้านี้เมื่อพร้อม



ตัวแสดงภาพถ่าย

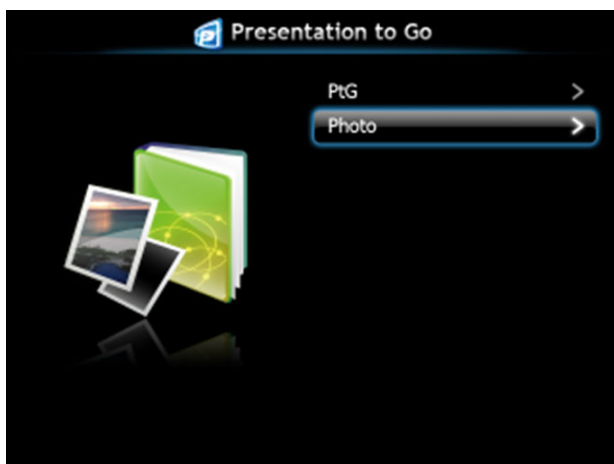

แนะนำฟังก์ชัน PtG/ภาพถ่าย

แสดงไฟล์ PtG และภาพถ่ายที่ใช้ได้ ซึ่งเก็บใน USB ดิสก์

 **หมายเหตุ:** ถ้าตรวจพบดิสก์เพียงตัวเดียว ระบบจะข้ามขั้นตอนนี้ไป



ภาพรวม PtG



ภาพรวมภาพถ่าย

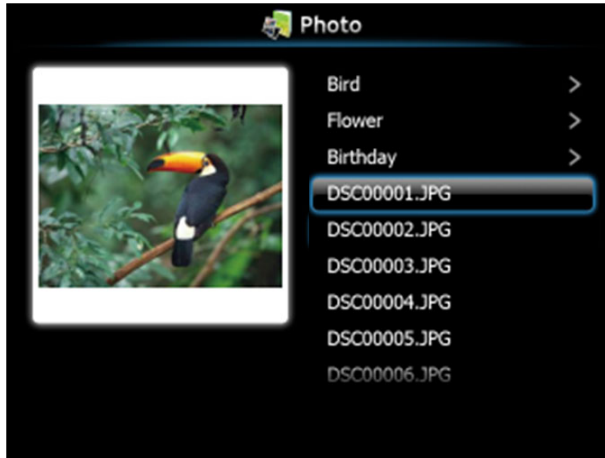

 **หมายเหตุ:** สนับสนุนรูปแบบชื่อไฟล์ภาพถ่าย 14 ภาษา (ภาษา: อังกฤษ, เนเธอร์แลนด์, ฝรั่งเศส, เยอรมัน, อิตาลี, ญี่ปุ่น, เกาหลี, โปแลนด์, โปรตุเกส, รัสเซีย, จีนแผ่นดินใหญ่, สเปน, สวีเดน และจีนไต้หวัน)

แนะนำปุ่มต่าง ๆ

ใช้ปุ่ม **ขึ้น**, **ลง** และ **ซ้าย** เพื่อเลื่อน และปุ่ม บนแผงควบคุมของโปรเจ็กเตอร์ของคุณ หรือรีโมทคอนโทรล เพื่อเลือก

ปุ่ม	ขึ้น <input type="checkbox"/>	ลง <input type="checkbox"/>	ซ้าย <input type="checkbox"/>	ขวา <input type="checkbox"/>	ป้อน <input checked="" type="checkbox"/>
ฟังก์ชัน PtG	ขึ้น	ลง	กลับ	ไม่มีหน้าที่	ป้อน
เล่น PtG	หน้า ก่อนหน้า	หน้า ถัดไป	กลับ	ไม่มีหน้าที่	หยุดชั่วคราว ถัดไป
ฟังก์ชันภาพถ่าย	ขึ้น	ลง	กลับ	ไม่มีหน้าที่	ป้อน
เล่นภาพถ่าย	หน้า ก่อนหน้า	หน้า ถัดไป	กลับ	ไม่มีหน้าที่	ไม่มีหน้าที่

 **หมายเหตุ:** ถ้าคุณเข้าสู่เมนู OSD ในขณะที่กำลังใช้ PtG, การเคลื่อนที่ใน PtG โดยใช้ปุ่มขึ้น, ลง และซ้าย จะไม่ทำงาน

ติดตั้ง PtG Converter - Lite

โปรดปฏิบัติตามขั้นตอนบนหน้าจอ เพื่อทำการติดตั้งให้สมบูรณ์

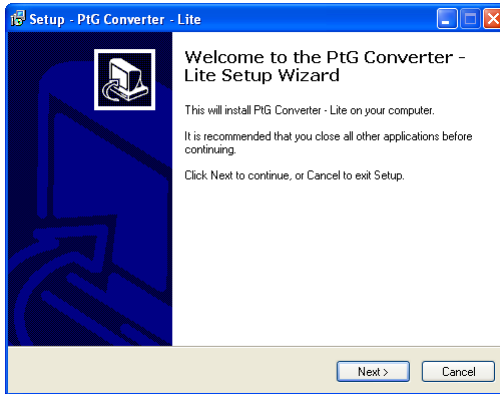

ซอฟต์แวร์แอปพลิเคชัน PtG Converter - Lite

โปรดเปิดโปรแกรม "PtG Converter - Lite" หน้าจอด้านล่างจะปรากฏขึ้น:



- 1 คลิก  เพื่อเริ่มการแปลง
- 2 เลือกไฟล์เพาเวอร์พอยต์ที่คุณต้องการแปลง

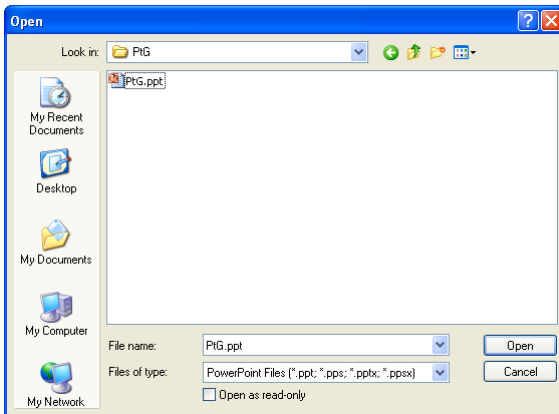

- 3 คลิกปุ่ม Browse (เรียกดู) เพื่อเลือกสถานที่เก็บ จากนั้นกด OK (ตกลง)

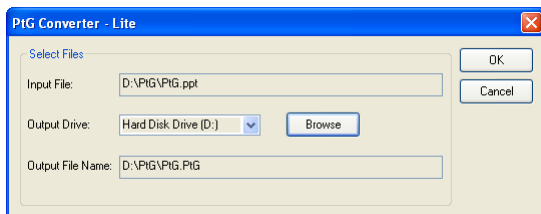

หมายเหตุ:

- 1 ถ้าคอมพิวเตอร์ของคุณไม่มี MS PowerPoint ติดตั้งอยู่ การแปลงไฟล์จะล้มเหลว
- 2 PtG converter สนับสนุนหน้ามากที่สุด 20 หน้า
- 3 PtG Converter สนับสนุนการแปลงเฉพาะไฟล์ .ppt ไปเป็นไฟล์ .PtG เท่านั้น

การจัดการโปรเจ็กเตอร์จากโปรแกรมจัดการบนเว็บ

การกำหนดค่าการตั้งค่าเครือข่าย

ถ้าโปรเจ็กเตอร์เชื่อมต่ออยู่กับเครือข่าย คุณสามารถเข้าถึงโปรเจ็กเตอร์ได้โดยใช้เว็บเบราว์เซอร์ สำหรับการกำหนดค่าการตั้งค่าเครือข่าย, ให้ดู Wireless/LAN Settings (การตั้งค่าไร้สาย/แลน) ใน หน้า 62

การเข้าถึงโปรแกรมจัดการบนเว็บ

ใช้ Internet Explorer 5.0 ขึ้นไป หรือ Firefox 1.5 ขึ้นไป และป้อน IP แอดเดรส ขณะนี้คุณสามารถเข้าถึงโปรแกรมจัดการบนเว็บ และจัดการโปรเจ็กเตอร์จากสถานที่ซึ่งอยู่ห่างไกลได้



หมายเหตุ: การจัดการเว็บ และการตั้งค่าเหมือนกันสำหรับรุ่น S500 และ S500wi

หน้าหลัก



- เข้าถึงหน้าหลักของโปรแกรมจัดการบนเว็บโดยการป้อน IP แอดเดรสของโปรเจ็กเตอร์ที่เว็บเบราว์เซอร์ ดู "Wireless/LAN Settings (การตั้งค่าไร้สาย/แลน)" ในหน้า 62
- เลือกภาษาสำหรับการจัดการเว็บจากรายการ
- คลิกรายการเมนูใดๆ บนแท็บด้านซ้ายเพื่อเข้าไปยังหน้า

ดาวน์โหลดซอฟต์แวร์แอปพลิเคชันไร้สาย

นอกจากนี้ ดู "การติดตั้งเครือข่ายไร้สาย" ในหน้า 73

DELL

S500wi > Download

Download
Conference Control
Admin
Crestron

i Note: You only need to install this Wireless Application Software one time.

1. Select the Wireless Application Software (click on Download) according to the operating system of your computer.
2. Run the Wireless Application Software to install it onto your computer.
3. Click on the  icon on the desktop to execute the application.
4. For Internet Explorer 8 ; please disable the "SmartScreen Filter" first to prevent the failed installation.

Wireless Application Software for Windows 7 / Vista / XP / 2000

Download

Wireless Application Software for MAC

Download

คลิกปุ่ม **Download** (ดาวน์โหลด) ของระบบปฏิบัติการของคอมพิวเตอร์ของคุณ

Conference Control (ควบคุมการประชุม)

นี่อนุญาตให้คุณจัดการการนำเสนอการประชุมจากแหล่งสัญญาณต่างๆ โดยไม่ต้องใช้สายเคเบิลโปรเจ็กเตอร์ และช่วยให้คุณควบคุมว่าจะให้การนำเสนอแต่ละอย่างปรากฏบนหน้าจออย่างไร



หมายเหตุ: เมื่อไม่มีการควบคุมการเล่นการประชุม ผู้ใช้คนสุดท้ายที่กดปุ่ม "Play (เล่น)" บนแอปพลิเคชัน จะเป็นผู้ควบคุมการฉายภาพแบบเต็มหน้าจอ

Computer Name (ชื่อคอมพิวเตอร์): แสดงคอมพิวเตอร์ที่อยู่ในระบบสำหรับควบคุมการประชุม

Play Control (ควบคุมการเล่น): คลิกปุ่มนี้ เพื่อควบคุมว่าจะให้การฉายของคอมพิวเตอร์แต่ละเครื่องปรากฏบนหน้าจออย่างไร

- Full screen projection (การฉายเต็มหน้าจอ) — การนำเสนอจากคอมพิวเตอร์ใช้ทั้งหน้าจอ
- Split 1 (แยก 1) - การนำเสนอจากคอมพิวเตอร์ปรากฏที่มุมซ้ายบนของหน้าจอ
- Split 2 (แยก 2) - การนำเสนอจากคอมพิวเตอร์ปรากฏที่มุมขวาบนของหน้าจอ
- Split 3 (แยก 3) - การนำเสนอจากคอมพิวเตอร์ปรากฏที่มุมซ้ายล่างของหน้าจอ
- Split 4 (แยก 4) - การนำเสนอจากคอมพิวเตอร์ปรากฏที่มุมขวาล่างของหน้าจอ
- Stop (หยุด) - การฉายจากคอมพิวเตอร์หยุด

IP Address (IP แอดเดรส): แสดง IP แอดเดรสของคอมพิวเตอร์แต่ละเครื่อง



หมายเหตุ: ในการสิ้นสุดการประชุม, คลิก **Logout** (ออกจากระบบ)

การจัดการคุณสมบัติต่าง ๆ

Admin (ผู้ดูแลระบบ)

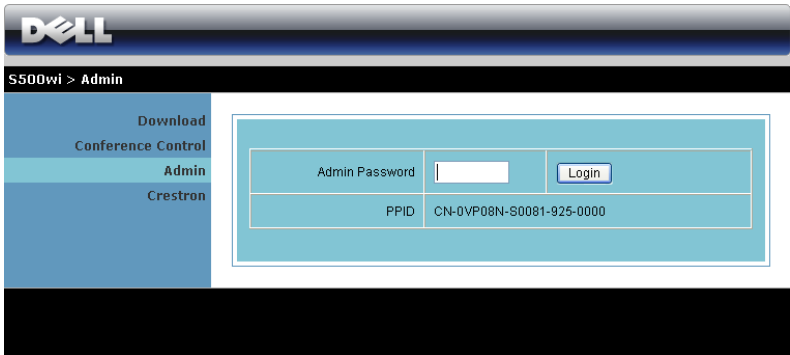

The screenshot shows the Dell S500wi Admin interface. At the top, there is a Dell logo and the text "S500wi > Admin". Below this, there is a navigation menu with options: "Download", "Conference Control", "Admin", and "Crestron". The main content area contains a login form with the following fields and buttons:

Admin Password	<input type="password"/>	Login
PPID	CN-0VP08N-S0081-925-0000	

จำเป็นต้องใช้รหัสผ่านผู้ดูแลระบบเพื่อเข้าไปยังหน้า Admin (ผู้ดูแลระบบ)

- **Admin Password (รหัสผ่านผู้ดูแลระบบ):** ป้อนรหัสผ่านผู้ดูแลระบบ จากนั้นคลิก **Login (ล็อกอิน)** รหัสผ่านเริ่มต้นคือ "admin" ในการเปลี่ยนรหัสผ่าน, ดู "Change Passwords (เปลี่ยนรหัสผ่าน)" ในหน้า 96

System Status (สถานะระบบ)

DELL

S500wi > Admin > System Status Home »

System Status	Network Status
Network Setup	IP Address: 192.168.3.68
Projection Setup	Subnet Mask: 255.255.255.0
Change Passwords	Default Gateway: 192.168.3.254
Reset to Default	Wire MAC Address: 11:22:33:44:55:66
Firmware Update	Connection Status
Projector Control Panel	Projecting Status: Waiting for Projecting
Alert Setting	Total Users: 0
<input checked="" type="checkbox"/> Reboot System	Projector Status
	Model Name: S500wi
	Projector Name:
	Location:
	Contact:
	Status: Standby
	Lamp Hours: 0 hrs

แสดงข้อมูล **Network Status** (สถานะเครือข่าย), **Connection Status** (สถานะการเชื่อมต่อ) และ **Projector Status** (สถานะโปรเจ็กเตอร์)

Network Status (สถานะเครือข่าย)

ดูส่วน OSD ในหน้า 62

<input checked="" type="radio"/> Obtain an IP address automatically	
<input type="radio"/> Use the following IP address	
IP Address	192 168 100 10
Subnet Mask	255 255 255 0
Default Gateway	192 168 100 10
DNS Server	192 168 100 10
<input checked="" type="radio"/> Auto <input type="radio"/> Disable	
Start IP	192 168 100 11
End IP	192 168 100 254
Subnet Mask	255 255 255 0
Default Gateway	192 168 100 10
DNS Server	192 168 100 10
Wireless LAN	<input checked="" type="radio"/> Enable <input type="radio"/> Disable
Region	--- WORLDWIDE ---
SSID	DELL S500WI INTERACTIVE
SSID Broadcast	<input checked="" type="radio"/> Enable <input type="radio"/> Disable
Channel	Auto
Encryption	Disable
Key	
IP Address	192 168 100 10
Port	1812
Key	
GateKeeper	<input type="radio"/> All Pass <input checked="" type="radio"/> All Block <input type="radio"/> Internet Only
Set Security For SNMP	Write Community private
Apply Cancel	

IP Setup (ตั้งค่า IP)

- เลือก **Obtain an IP address automatically** (รับ IP แอดเดรสโดยอัตโนมัติ) เพื่อกำหนด IP แอดเดรสให้กับโปรเจกเตอร์โดยอัตโนมัติ หรือ **Use the following IP address** (ใช้ IP แอดเดรสต่อไปนี้) เพื่อกำหนด IP แอดเดรสด้วยตัวเอง

DHCP Server Setup (ตั้งค่า DHCP เซิร์ฟเวอร์)

- เลือก **Auto** (อัตโนมัติ) เพื่ตั้งค่า **Start IP** (IP เริ่ม) , **End IP** (IP สิ้นสุด) , **Subnet Mask** (ซับเน็ต มาสก์) , **Default Gateway** (เกตเวย์เริ่มต้น) และ **DNS Server** (DNS เซิร์ฟเวอร์) แอดเดรสจาก DHCP เซิร์ฟเวอร์โดยอัตโนมัติ หรือ **Disable** (ปิดทำงาน) เพื่อปิดทำงานฟังก์ชันนี้

Wireless Setup (ตั้งค่าไร้สาย)

- เลือก **Enabled (เปิดทำงาน)** เพื่อตั้งค่า **Region (ภูมิภาค)**, **SSID (SSID)**, **SSID Broadcast (SSID ออกอากาศ)**, **Channel (ช่อง)**, **Encryption (การเข้ารหัส)** และ **Key (คีย์)** เลือก **Disable (ปิดทำงาน)** เพื่อปิดทำงานการตั้งค่าไร้สาย

SSID (SSID): มีความยาวสูงสุดได้ถึง 32 ตัวอักษร

Encryption (การเข้ารหัส): คุณสามารถ **Disable (ปิดทำงาน)** WPA คีย์ หรือเลือก 64 บิต หรือ 128 บิตในสตริง ASCII หรือ HEX ก็ได้

Key (คีย์): ถ้าการเข้ารหัสเปิดทำงาน, คุณต้องตั้งค่าคีย์ตามโหมดการเข้ารหัสที่คุณเลือก

RADIUS Server Setup (ตั้งค่า เรเดียสเซิร์ฟเวอร์)

- ตั้งค่าข้อมูล IP address (IP แอดเดรส), Port (พอร์ต) และ Key (คีย์)

GateKeeper (GateKeeper)

- มีตัวเลือก 3 อย่าง:

All Pass (ผ่านทั้งหมด): อนุญาตให้ผู้ผู้ใช้เข้าถึงเครือข่ายที่สำนักงานผ่านโปรเจกเตอร์ไร้สาย

All Block (บล็อกทั้งหมด): บล็อกผู้ใช้ไม่ให้เข้าถึงเครือข่ายที่สำนักงานผ่านโปรเจกเตอร์ไร้สาย

Internet Only (อินเทอร์เน็ตเท่านั้น): บล็อกผู้ใช้จากเครือข่ายที่สำนักงาน แต่ยังคงรักษาความสามารถในการเชื่อมต่ออินเทอร์เน็ต

Set Security For SNMP (ตั้งระบบป้องกันสำหรับ SNMP)

- ตั้งค่าข้อมูลชุมชนเกี่ยวกับการเขียน

คลิกปุ่ม **Apply (ใช้)** เพื่อบันทึก และใช้การเปลี่ยนแปลง ต้องเริ่มโปรเจกเตอร์ใหม่เพื่อให้การเปลี่ยนแปลงมีผล

Projection Setup (ตั้งค่าการฉาย)

Projection Setup	Resolution	WXGA (1280x800)
	Login Code	<input type="radio"/> Disable <input checked="" type="radio"/> Random <input type="radio"/> Use the following code <input type="text"/>
Projector Setup	Model Name	S500wi
	Projector Name	D07967
	Location	<input type="text"/>
	Contact	<input type="text"/>

Apply Cancel

Projection Setup (ตั้งค่าการฉาย)

- **Resolution (ความละเอียด):** อนุญาตให้คุณเลือกความละเอียด ตัวเลือกต่างๆ คือ: XGA (1024 x 768) และ WXGA (1280 x 800)
- **Login Code (รหัสเข้าระบบ):** เลือกว่าคุณต้องการให้โปรเจกเตอร์สร้างรหัสเข้าระบบให้อย่างไร มีตัวเลือก 3 อย่าง:
 - **Disable (ปิดทำงาน):** ไม่ต้องใช้รหัสเข้าระบบเมื่อเข้าสู่ระบบ
 - **Random (สุ่ม):** ค่าเริ่มต้นคือ **Random (สุ่ม)** รหัสเข้าระบบจะถูกสร้างแบบสุ่ม
 - **Use the following code (ใช้รหัสต่อไปนี้):** ป้อนรหัส 4 หลัก รหัสนี้จะถูกใช้เพื่อเข้าสู่ระบบ

Projector Setup (ตั้งค่าโปรเจกเตอร์)

- ตั้งค่าข้อมูล **Model Name (ชื่อรุ่น), Projector Name (ชื่อโปรเจกเตอร์), Location (สถานที่)** และ **Contact (ผู้ติดต่อ)** (แต่ละฟิลด์มีความยาวได้มากถึง 21 ตัวอักษร)

คลิกปุ่ม **Apply (ใช้)** เพื่อบันทึก และใช้การเปลี่ยนแปลง ต้องเริ่มโปรเจกเตอร์ใหม่เพื่อให้การเปลี่ยนแปลงมีผล

Change Passwords (เปลี่ยนรหัสผ่าน)

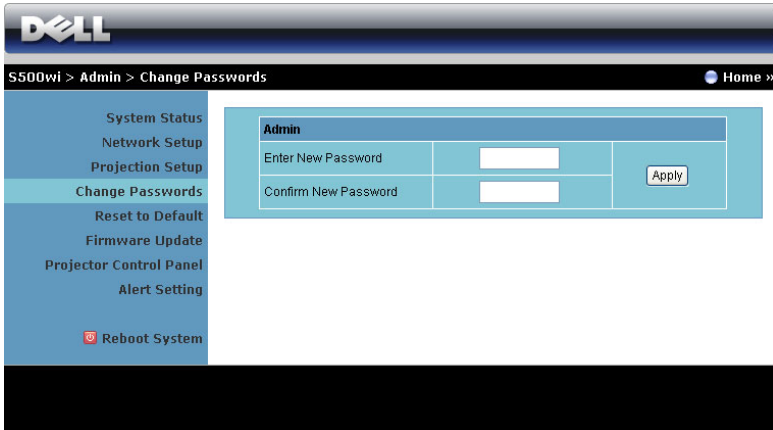

The screenshot shows the Dell S500wi Admin interface. At the top, there is a navigation bar with the Dell logo and the path "S500wi > Admin > Change Passwords". A "Home" button is visible in the top right. On the left, a vertical menu lists various system settings: System Status, Network Setup, Projection Setup, Change Passwords (highlighted), Reset to Default, Firmware Update, Projector Control Panel, Alert Setting, and Reboot System. The main content area is titled "Admin" and contains a form with two input fields: "Enter New Password" and "Confirm New Password". An "Apply" button is located to the right of the second input field.

หน้านี้อำนวยความสะดวกเปลี่ยนรหัสผ่านผู้ดูแลระบบ

- **Enter New Password** (ป้อนรหัสผ่านใหม่): ป้อนรหัสผ่านใหม่
- **Confirm New Password** (ยืนยันรหัสผ่านใหม่): ป้อนรหัสผ่านอีกครั้ง และคลิก **Apply** (ใช้)



หมายเหตุ: ติดต่อเดลล์ ถ้าคุณลืมรหัสผ่านผู้ดูแลระบบ

Reset to Default (รีเซ็ตกลับเป็นค่าเริ่มต้น)

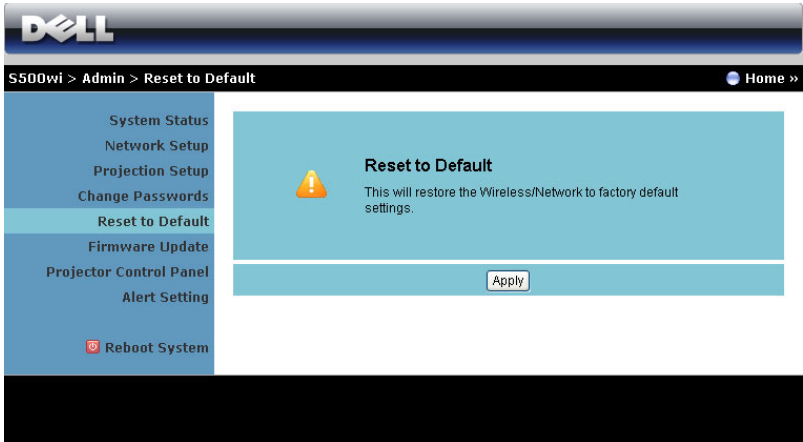

The screenshot shows the Dell S500wi Admin interface. At the top, the Dell logo is visible. Below it, the breadcrumb navigation reads "S500wi > Admin > Reset to Default". A "Home »" link is in the top right corner. The left sidebar contains a list of menu items: System Status, Network Setup, Projection Setup, Change Passwords, Reset to Default (highlighted), Firmware Update, Projector Control Panel, Alert Setting, and Reboot System. The main content area displays a confirmation dialog box titled "Reset to Default" with a warning icon. The text in the dialog says: "This will restore the Wireless/Network to factory default settings." Below the text is an "Apply" button.

คลิกปุ่ม **Apply** (ใช้) เพื่อคืนการตั้งค่าไร้สาย/เครือข่ายทั้งหมดกลับเป็นการตั้งค่าเริ่มต้นจากโรงงาน

Firmware Update (อัปเดตเฟิร์มแวร์)

ใช้หน้า Firmware Update (อัปเดตเฟิร์มแวร์) เพื่ออัปเดตเฟิร์มแวร์ไร้สายของโปรเจ็กเตอร์ของคุณ

S500wi > Admin > Firmware Update Home »

System Status	Wireless Firmware Version	W35
Network Setup	Release Date	20100826

Projection Setup
Change Passwords
Reset to Default
Firmware Update
Projector Control Panel
Alert Setting
Reboot System

Firmware update will take few minutes. Do not interrupt the process once it has begun. The wireless system will auto reboot after update is complete.
Select a file (*.awd) to update:
File Name:



หมายเหตุ: โปรดปิดทำงาน และเปิดทำงาน Wireless/network (ไร้สาย/เครือข่าย) โดยใช้ OSD เพื่อเริ่มการติดตั้งเครือข่ายสำหรับโปรเจ็กเตอร์ใหม่ หลังจากทำการอัปเดตเฟิร์มแวร์สำเร็จ

ในการเริ่มการอัปเดตเฟิร์มแวร์ ให้ดำเนินการตามขั้นตอนต่อไปนี้:

- 1 กด **Browse** (เรียกดู) เพื่อเลือกไฟล์ที่จะอัปเดต
- 2 คลิกปุ่ม **Update** (อัปเดต) เพื่อเริ่ม รอในขณะที่ระบบอัปเดตเฟิร์มแวร์ในอุปกรณ์ของคุณ

Please wait while System burns new firmware into your device.

Warning: It needs to take 5-7 minutes to burn the file you transferred into flash memory. **During this period, any interrupt such as shut down or reboot the system will cause system crash!**

Estimated Time remaining: 414seconds



ข้อควรระวัง: อย่าขัดจังหวะกระบวนการอัปเดต นี้อาจทำให้ระบบเสียหายได้!

- 3 คลิก **OK** (ตกลง) เมื่อการอัปเดตสมบูรณ์

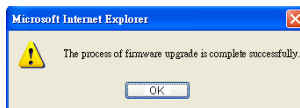

Projector Control Panel (แผงควบคุมโปรเจ็กเตอร์)

DELL

S500wi > Admin > Projector Control Panel Home »

System Status
Network Setup
Projection Setup
Change Passwords
Reset to Default
Firmware Update

Projector Control Panel
Alert Setting
Reboot System

Projector Information

Projector Status	On	Refresh
Power Saving	120 min.	Power ON Power OFF
Alert Status	Good	Clear

Image Control

Projector Mode	Front Projection-Desktop
Source Select	None
Video Mode	Presentation Mode
Blank Screen	<input type="radio"/> On <input checked="" type="radio"/> Off
Aspect Ratio	<input checked="" type="radio"/> Original <input type="radio"/> 4:3 <input type="radio"/> Wide
Brightness	50 (0-100) Set
Contrast	50 (0-100) Set

Auto Adjust

Audio Control

Audio Input	Audio-A
Volume	10 (0-20) Set
Speaker	<input checked="" type="radio"/> On <input type="radio"/> Off

Factory Reset

Projector Information (ข้อมูลโปรเจ็กเตอร์)

- **Projector Status** (สถานะโปรเจ็กเตอร์): มี 5 สถานะ Lamp On (หลอดติด), Standby (สแตนด์บาย), Power Saving (การประหยัดพลังงาน), Cooling (ทำให้เย็น) และ Warming up (อุ่นเครื่อง) คลิกปุ่ม **Refresh** (รีเฟรช) เพื่อรีเฟรชสถานะ และการตั้งค่าการควบคุม
- **Power Saving** (การประหยัดพลังงาน): การประหยัดพลังงานสามารถตั้งค่าเป็น Off (ปิด), 30, 60, 90 หรือ 120 นาที สำหรับข้อมูลเพิ่มเติม ดู "Power Saving (การประหยัดพลังงาน)" ในหน้า 68
- **Alert Status** (สถานะเตือน): มีสถานะการเตือน 3 แบบ: Lamp warning (เตือนหลอด), Low lamp life (อายุหลอดต่ำ) และ Temperature warning (เตือนอุณหภูมิ) โปรเจ็กเตอร์ของคุณอาจล็อกในโหมดการป้องกัน ถ้ามีการเตือนใดๆ แสดงขึ้น ในการออกจากโหมดการป้องกัน, คลิกปุ่ม **Clear** (ล้าง) เพื่อล้าง Alert Status (สถานะเตือน) ก่อนที่คุณจะสามารถเปิดเครื่องโปรเจ็กเตอร์ได้

Image Control (ควบคุมภาพ)

- **Projector Mode (โหมดโปรเจ็กเตอร์):** ใช้สำหรับเลือกโหมดโปรเจ็กเตอร์ ขึ้นอยู่กับลักษณะที่โปรเจ็กเตอร์ถูกยึด มีโหมดการฉาย 4 แบบ: Front Projection-Desktop (การฉายด้านหน้า-ตั้งโต๊ะ), Front Projection-Wall Mount (การฉายด้านหน้า-ยึดผนัง), Rear Projection-Desktop (การฉายด้านหลัง-ตั้งโต๊ะ) และ Rear Projection-Wall Mount (การฉายด้านหลัง-ยึดผนัง)
- **Source Select (เลือกแหล่งสัญญาณ):** เมนู Source Select (เลือกแหล่งสัญญาณ) อนุญาตให้คุณเลือกแหล่งสัญญาณเข้าของโปรเจ็กเตอร์ของคุณ คุณสามารถเลือก VGA-A, VGA-B, S-Video (เอส-วิดีโอ), คอมโพสิตวิดีโอ, HDMI, Wireless Display (การแสดงผลไร้สาย), USB Display (การแสดงผลผ่าน USB) หรือ USB Viewer (ตัวแสดง USB)
- **Video Mode (โหมดวิดีโอ):** เลือกโหมดเพื่อปรับภาพที่แสดงให้เหมาะสมที่สุดตามลักษณะที่โปรเจ็กเตอร์ถูกใช้:
 - **Presentation (การนำเสนอ):** ดีที่สุดสำหรับสไลด์การนำเสนอ
 - **Bright (สว่าง):** ความสว่างและคอนทราสต์สูงสุด
 - **Movie (ภาพยนตร์):** สำหรับดูภาพยนตร์ และภาพถ่าย
 - **sRGB (sRGB):** ให้การแสดงสีที่เที่ยงตรงมากขึ้น
 - **Custom (กำหนดเอง):** การตั้งค่าที่ผู้ใช้เลือกเอง
- **Blank Screen (หน้าจอว่างเปล่า):** คุณสามารถเลือก On (เปิด) หรือ Off (ปิด)
- **Aspect Ratio (อัตราส่วนภาพ):** อนุญาตให้คุณเลือกอัตราส่วนภาพ เพื่อปรับลักษณะที่ภาพจะปรากฏ
- **Brightness (ความสว่าง):** เลือกค่า เพื่อปรับความสว่างของภาพ
- **Contrast (คอนทราสต์):** เลือกค่า เพื่อปรับคอนทราสต์ของหน้าจอ

คลิกปุ่ม **Auto Adjust (ปรับอัตโนมัติ)** เพื่อปรับการตั้งค่าโดยอัตโนมัติ

Audio Control (ควบคุมเสียง)

- **Audio Input (เสียงเข้า):** เลือกแหล่งสัญญาณอินพุต ตัวเลือกต่าง ๆ คือ: Audio-A (เสียง-A), Audio-B (เสียง-B), HDMI, Wireless/LAN (ไร้สาย/แลน) และ Microphone (ไมโครโฟน)
- **Volume (ระดับเสียง):** เลือกค่า (0~20) สำหรับระดับเสียง
- **Speaker (ลำโพง):** เลือก **On (เปิด)** เพื่อเปิดทำงานฟังก์ชันเสียง หรือเลือก **Off (ปิด)** เพื่อปิดทำงานฟังก์ชันเสียง

คลิกปุ่ม **Factory Reset (รีเซ็ตค่าจากโรงงาน)** เพื่อกู้คืนการตั้งค่าเริ่มต้นจากโรงงาน

Alert Setting (การตั้งค่าการเตือน)

The screenshot shows the Dell S500wi Admin interface. The top navigation bar includes the Dell logo and the path 'S500wi > Admin > Alert Setting'. The left sidebar contains a menu with options: System Status, Network Setup, Projection Setup, Change Passwords, Reset to Default, Firmware Update, Projector Control Panel, Alert Setting (highlighted), and Reboot System. The main content area is titled 'Alert Setting' and is divided into three sections: 1. E-Mail Alert: Includes radio buttons for 'Enable' and 'Disable', a text input field for 'E-Mail Alert Test', and input fields for 'To', 'Cc', 'From', and 'Subject'. 2. SMTP Setting: Includes input fields for 'Out going SMTP Server', 'Username', and 'Password'. 3. Alert Condition: Includes checkboxes for 'Lamp warning', 'Low lamp life', and 'Temperature warning', and a 'Save' button at the bottom.

E-mail Alert (เตือนอีเมล)

- E-mail Alert (เตือนอีเมล): คุณสามารถตั้งค่าว่าจะให้มีการแจ้งเตือนโดยทางอีเมล (เปิดทำงาน) หรือไม่ (ปิดทำงาน)
- To (ถึง)/Cc (สำเนาถึง)/From (จาก): คุณสามารถป้อนอีเมลแอดเดรสของผู้ส่ง (From (จาก)) และผู้รับ (To (ถึง)/Cc (สำเนาถึง)) เพื่อรับการแจ้งเตือน เมื่อมีสิ่งผิดปกติหรือการเตือนเกิดขึ้น
- Subject (เรื่อง): คุณสามารถป้อนหัวข้อเรื่องของอีเมล

คลิกปุ่ม **E-mail Alert Test** (ทดสอบการเตือนอีเมล) เพื่อทดสอบการตั้งค่าการแจ้งเตือนอีเมล

SMTP Setting (การตั้งค่า SMTP)

- คุณควรได้รับ **Out going SMTP server** (SMTP เซิร์ฟเวอร์ขาออก), **User name** (ชื่อผู้ใช้), และ **Password** (รหัสผ่าน) จากผู้ดูแลระบบเครือข่ายหรือ MIS ของคุณ

Alert Condition (เงื่อนไขการเตือน)

- คุณสามารถเลือกความผิดปกติ หรือการเตือนที่จะให้มีการแจ้งโดยทางอีเมล เมื่อเงื่อนไขการเตือนเกิดขึ้น อีเมลจะถูกส่งไปยังผู้รับ (To (ถึง)/Cc (สำเนาถึง))

คลิกปุ่ม **Save** (บันทึก) เพื่อบันทึกการตั้งค่า



หมายเหตุ: อีเมลแจ้งเตือน ได้รับการออกแบบเพื่อทำงานกับ SMTP เซิร์ฟเวอร์มาตรฐานที่ใช้พอร์ต 25 มาตรฐาน ระบบไม่สนับสนุนการเข้ารหัสและการยืนยันตัวตนบุคคล (SSL หรือ TLS)

Reboot System (บูตระบบใหม่)

The screenshot shows the Dell S500wi Admin interface. At the top, there is a navigation bar with the Dell logo and the text "S500wi > Admin > Reboot System". Below this is a sidebar menu with options: System Status, Network Setup, Projection Setup, Change Passwords, Reset to Default, Firmware Update, Projector Control Panel, Alert Setting, and Reboot System (highlighted). The main content area features a blue header with a warning icon and the text "Reboot System" and "This will reboot the Wireless/Network immediately." Below this is a "Reboot" button.

คลิก **Reboot (บูตใหม่)** เพื่อบูตระบบใหม่

Crestron

The screenshot shows the Crestron interface for a Dell S500wi projector. At the top, there is a navigation bar with the Dell logo and the text "DELL S500wi", "Tools", "Info", and "Contact IT Help". Below this is a "Power" button and a "Mute" button. The main content area features a "Sources List" table with columns for source name and actions (Edit, Hide, Reset). The sources listed are VGA-A, VGA-B, Composite Video, S-Video, and HDMI. To the right of the table is a navigation panel with buttons for "Up", "OK", "Right", "Menu", and "Down". At the bottom, there is a "Brightness" slider and buttons for "Image Mute", "Freeze", "Contrast", and "Brightness".

สำหรับฟังก์ชัน Crestron

คำถามที่พบบ่อย:

ต้องการเข้าถึงโปรเจกเตอร์จากระยะไกลผ่านอินเทอร์เน็ต การตั้งค่าอะไรที่ดีที่สุดสำหรับเบราว์เซอร์?

เพื่อให้ได้การตั้งค่าที่ดีที่สุดสำหรับเบราว์เซอร์ โปรดปฏิบัติตามตามขั้นตอนด้านล่าง:

- 1 เปิด **Control Panel** (แผงควบคุม) → **Internet Options** (ตัวเลือกอินเทอร์เน็ต) → แท็บ **General** (ทั่วไป) → **Temporary Internet Files** (ไฟล์อินเทอร์เน็ตชั่วคราว) → **Settings** (การตั้งค่า) → เลือก **Every visit to the pages** (การเยี่ยมชมหน้าทุกครั้ง)
- 2 ไฟล์วอลล์หรือโปรแกรมป้องกันไวรัสบางอย่าง อาจบล็อกแอปพลิเคชัน HTTP ถ้าเป็นไปได้ ให้ปิดไฟร์วอลล์หรือโปรแกรมป้องกันไวรัส

ต้องการเข้าถึงโปรเจกเตอร์จากระยะไกลผ่านอินเทอร์เน็ต หมายเลขซ็อกเก็ตพอร์ตอะไรที่ฉันควรเปิดไว้ในไฟร์วอลล์?

รายการต่อไปนี้คือ TCP/IP ซ็อกเก็ตพอร์ตซึ่งโปรเจกเตอร์ใช้

UDP/TCP	หมายเลขพอร์ต	คำอธิบาย
TCP	80	การกำหนดค่าเว็บ (HTTP)
UDP/TCP	25	SMTP: ใช้สำหรับอีเมลเราดิงระหว่างเมลเซิร์ฟเวอร์
UDP/TCP	161	SNMP: โปรโตคอลการจัดการเครือข่ายอย่างง่าย
UDP	9131	AMX: ใช้สำหรับการค้นหา AMX

ทำไมฉันไม่สามารถเข้าถึงโปรเจกเตอร์ผ่านอินเทอร์เน็ตได้?

- 1 ตรวจสอบว่าคอมพิวเตอร์/โน้ตบุ๊กของคุณเชื่อมต่ออยู่กับอินเทอร์เน็ต
- 2 ตรวจสอบกับ MIS หรือผู้ดูแลระบบเครือข่ายของคุณว่าคอมพิวเตอร์/โน้ตบุ๊กของคุณอยู่ในซับเน็ตเดียวกันหรือไม่

ทำไมฉันไม่สามารถเข้าถึง SMTP เซิร์ฟเวอร์ได้?

- 1 ตรวจสอบกับ MIS หรือผู้ดูแลระบบเครือข่ายของคุณว่าฟังก์ชัน SMTP เซิร์ฟเวอร์เปิดอยู่สำหรับโปรเจกเตอร์ และ IP ที่กำหนดให้กับโปรเจกเตอร์ได้รับอนุญาตให้เข้าถึง SMTP หรือไม่ หมายเลข SMTP ซ็อกเก็ตพอร์ตของโปรเจกเตอร์คือ 25, ค่านี้ไม่สามารถเปลี่ยนแปลงได้
- 2 ตรวจสอบว่า SMTP เซิร์ฟเวอร์ออก, ชื่อผู้ใช้ และรหัสผ่าน มีการตั้งค่าอย่างถูกต้อง
- 3 SMTP เซิร์ฟเวอร์บางแห่งจะตรวจสอบว่าเมลแอดเดรสของ "จาก" สัมพันธ์กับ "ชื่อผู้ใช้" และ "รหัสผ่าน" หรือไม่ ตัวอย่างเช่น คุณใช้ test@dell.com เป็นเมลแอดเดรสใน "จาก" คุณก็ควรใช้ข้อมูลบัญชี test@dell.com สำหรับชื่อผู้ใช้และรหัสผ่าน เพื่อเข้าระบบไปยัง SMTP เซิร์ฟเวอร์ด้วย

ทำไมจึงไม่ได้รับอีเมลเตือนการทดสอบ แม้ว่าโปรเจกเตอร์ระบุว่าได้ส่งเมลทดสอบไปเรียบร้อยแล้ว?

อาจเป็นเนื่องจาก SMTP เซิร์ฟเวอร์เข้าใจว่าเมลเตือนเป็นสแปมเมล หรือเนื่องจากข้อจำกัดของ SMTP เซิร์ฟเวอร์ ตรวจสอบกับ MIS หรือผู้ดูแลระบบเครือข่ายของคุณสำหรับการตั้งค่าของ SMTP เซิร์ฟเวอร์

การกำหนดค่าไฟร์วอลล์ และคำถามที่พบบ่อย ๆ

ถาม: ทำไมไม่สามารถเข้าถึงหน้า Web Management (การจัดการเว็บ) ได้

ตอบ: การกำหนดค่าไฟร์วอลล์ของคอมพิวเตอร์ของคุณอาจป้องกันไม่ให้คุณเข้าถึงเว็บเพจ Web Management (การจัดการเว็บ) โปรดดูการตั้งค่าการกำหนดค่าต่อไปนี้:

การป้องกันไฟร์วอลล์	การกำหนดค่า
ศูนย์ป้องกัน McAfee	<ol style="list-style-type: none">1 เปิดศูนย์ป้องกัน McAfee (Start (เริ่ม) > All Programs (โปรแกรมทั้งหมด) > McAfee (McAfee) > McAfee Security Center (ศูนย์ป้องกัน McAfee))2 บนแท็บ personal firewall plus (ไฟร์วอลล์ส่วนตัวบวก), คลิก View the Internet Applications List (ดูรายการแอปพลิเคชันอินเทอร์เน็ต)3 ค้นหาและเลือก Dell S500 or S500wi Projector (โปรเจกเตอร์ Dell S500 หรือ S500wi) จากรายการ4 คลิกขวาที่คอลัมน์ Permissions (การอนุญาต)5 เลือก Allow Full Access (อนุญาตการเข้าถึงที่สมบูรณ์) จากเมนูที่แสดงขึ้น
Norton AntiVirus	<ol style="list-style-type: none">1 เปิด Norton AntiVirus (Start (เริ่ม) > All Programs (โปรแกรมทั้งหมด) > Norton AntiVirus > Norton AntiVirus)2 คลิกเมนู Options (ตัวเลือก), จากนั้นเลือก Norton AntiVirus3 บนหน้า Status (สถานะ), เลือก Internet Worm Protection (การป้องกันหนอนอินเทอร์เน็ต)4 ค้นหาและเลือก Dell S500 or S500wi Projector (โปรเจกเตอร์ Dell S500 หรือ S500wi) จากรายการของโปรแกรม5 คลิกขวาที่คอลัมน์ Internet Access (การเข้าถึงอินเทอร์เน็ต)6 เลือก Permit All (อนุญาตทั้งหมด) จากเมนูที่แสดงขึ้น7 คลิก OK (ตกลง)

การป้องกันไฟร์วอลล์	การทำหนดค่า
ไฟร์วอลล์ส่วนตัว Sygate	<ol style="list-style-type: none"> 1 เปิดไฟร์วอลล์ส่วนตัว Sygate (Start (เริ่ม) > All Programs (โปรแกรมทั้งหมด) > Sygate > Sygate Personal Firewall (ไฟร์วอลล์ส่วนตัว Sygate)) 2 จากรายการ Running Applications (แอปพลิเคชันที่รันอยู่), ค้นหาและคลิกขวาที่ Dell S500 or S500wi Projector (โปรเจ็กเตอร์ Dell S500 หรือ S500wi) 3 เลือก All (อนุญาต) จากเมนูที่แสดงขึ้น
ไฟร์วอลล์ของ Windows	<ol style="list-style-type: none"> 1 เปิดไฟร์วอลล์ของ Windows (Start (เริ่ม) > All Programs (โปรแกรมทั้งหมด) > Control Panel (แผงควบคุม)) ดับเบิลคลิกที่ Windows Firewall (ไฟร์วอลล์ของ Windows) 2 บนแท็บ General (ทั่วไป), ลบเครื่องหมาย Don't allow exceptions (ไม่อนุญาตข้อยกเว้น) 3 บนแท็บ Exceptions (ข้อยกเว้น), คลิกปุ่ม Add Program (เพิ่มโปรแกรม)... 4 ค้นหาและเลือก Dell S500 or S500wi Projector (โปรเจ็กเตอร์ Dell S500 หรือ S500wi) จากรายการโปรแกรม, จากนั้นคลิก OK (ตกลง) 5 คลิก OK (ตกลง) เพื่อยืนยันการตั้งค่าข้อยกเว้น
เดียน Zone	<ol style="list-style-type: none"> 1 เปิดไฟร์วอลล์เดียน Zone (Start (เริ่ม) > All Programs (โปรแกรมทั้งหมด) > Zone Labs > Zone Labs Center (ศูนย์ Zone Labs)) 2 บนหน้า Program Control (ควบคุมโปรแกรม), ค้นหาและเลือก Dell S500 or S500wi Projector (โปรเจ็กเตอร์ Dell S500 หรือ S500wi) จากรายการ 3 คลิกขวาที่คอลัมน์ Access-Trusted (เข้าถึง-ที่ไว้ใจ) 4 เลือก All (อนุญาต) จากเมนูที่แสดงขึ้น 5 คลิกขวาและเลือก Allow (อนุญาต) สำหรับคอลัมน์ Access-Internet (เข้าถึง-อินเทอร์เน็ต), Server-Trusted (เซิร์ฟเวอร์-ที่ไว้ใจ) และ Server-Internet (เซิร์ฟเวอร์-อินเทอร์เน็ต)

สร้างแอปพลิเคชันโทเก็น

Application Token (แอปพลิเคชันโทเก็น) อนุญาตให้คุณทำการ เสียบและแสดง โดยใช้ USB โทเก็น

- 1 จากซอฟต์แวร์แอปพลิเคชัน, คลิก  > **Make Application Token** (สร้างแอปพลิเคชันโทเก็น)
- 2 หน้าจอต่อไปนี้ปรากฏขึ้น คลิก **Next** (ถัดไป)



- 3 เสียบแฟลชไดรฟ์ลงในพอร์ต USB ใดๆ บนคอมพิวเตอร์ของคุณ เลือกไดรฟ์จากรายการ, จากนั้นคลิก **Next** (ถัดไป)

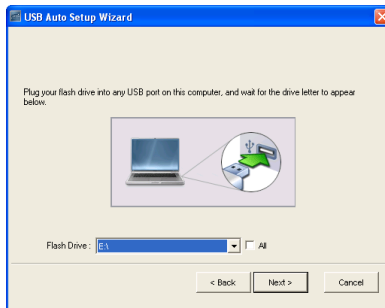

- 4 คลิก **Finish** (เสร็จ) เพื่อปิดตัวช่วยสร้าง



การแก้ไขปัญหาโปรเจ็กเตอร์ของคุณ

ถ้าคุณมีปัญหากับโปรเจ็กเตอร์ของคุณ ให้ดูเทคนิคการแก้ไขปัญหาต่อไปนี้ ถ้าปัญหายังคงมีอยู่ ติดต่อ Dell™ (ดู การติดต่อ Dell™ ในหน้า 125)



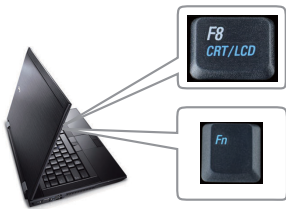

ปัญหา

ไม่มีภาพปรากฏบนหน้าจอ



ทางแก้ปัญหาที่อาจช่วยได้

- ตรวจสอบให้แน่ใจว่าคุณเลือกแหล่งสัญญาณเข้าที่ถูกต้องบนเมนู INPUT SOURCE (สัญญาณเข้า)
- ตรวจสอบให้แน่ใจว่าพอร์ตกราฟฟิกภายนอกเปิดทำงานอยู่ ถ้าคุณกำลังใช้คอมพิวเตอร์แล็ปท็อป Dell™, กด Fn (Fn+F8) สำหรับคอมพิวเตอร์ยี่ห้ออื่น ให้ดูเอกสารของคอมพิวเตอร์ ถ้าภาพไม่แสดงอย่างเหมาะสม โปรดอัปเดตไดรเวอร์วิดีโอของคอมพิวเตอร์ของคุณ สำหรับคอมพิวเตอร์เดสก์ ดูที่ support.dell.com
- ตรวจสอบให้แน่ใจว่าสายเคเบิลทั้งหมดเชื่อมต่ออย่างแน่นหนา ดู "การเชื่อมต่อโปรเจ็กเตอร์ของคุณ" ในหน้า 12
- ตรวจสอบให้แน่ใจว่าขาต่างๆ ของขั้วต่อไม่งอหรือหัก
- ตรวจสอบให้แน่ใจว่าติดตั้งหลอดอย่างแน่นหนา (ดู "การเปลี่ยนหลอด" ในหน้า 116)
- ใช้ Test Pattern (รูปแบบทดสอบ) ใน Projector Settings (การตั้งค่าโปรเจ็กเตอร์) ของเมนู Advanced Settings (การตั้งค่าขั้นสูง) ตรวจสอบให้แน่ใจว่าสีของรูปแบบทดสอบนั้นถูกต้อง

<p>ปัญหา (ต่อ)</p> <p>ภาพแสดงบางส่วน ไหลเลื่อน หรือแสดงไม่ถูกต้อง</p>	<p>ทางแก้ปัญหาก็อาจช่วยได้ (ต่อ)</p> <ol style="list-style-type: none"> 1 กดปุ่ม ปรับอัตโนมัติ บนรีโมทคอนโทรลหรือแผงควบคุม 2 ถ้าคุณกำลังใช้คอมพิวเตอร์พกพา Dell™ ให้ตั้งความละเอียดของคอมพิวเตอร์เป็น WXGA (1280 x 800): <ol style="list-style-type: none"> a คลิกขวาที่ส่วนที่ไม่ได้ใช้ของเดสก์ทอป Microsoft® Windows®, คลิก Properties (คุณสมบัติ), จากนั้นเลือกแท็บ Settings (การตั้งค่า) b ตรวจสอบว่าการตั้งค่าเป็น 1280 x 800 พิกเซล สำหรับพอร์ตจอภาพภายนอก c กด   (Fn+F8) <p>ถ้าคุณมีปัญหาในการเปลี่ยนความละเอียด หรือจอภาพของคุณค้าง ให้เริ่มอุปกรณ์ทั้งหมดและโปรเจกเตอร์ใหม่</p> <p>ถ้าคุณไม่ได้ใช้คอมพิวเตอร์พกพา Dell™ ให้ดูเอกสารของคอมพิวเตอร์ของคุณ ถ้าภาพไม่แสดงอย่างเหมาะสม โปรดอัปเดตไดรเวอร์วิดีโอของคอมพิวเตอร์ของคุณ สำหรับคอมพิวเตอร์เดสก์, ให้ดูที่ support.dell.com</p>
<p>หน้าจอไม่แสดงการนำเสนอของคุณ</p>	<p>ถ้าคุณกำลังใช้คอมพิวเตอร์พกพา, กด   (Fn+F8)</p>
<p>ภาพไม่นิ่ง หรือกะพริบ</p>	<p>ปรับแท็บกึ่งในเมนู Display Settings (การตั้งค่าการแสดงผล) ของเมนู Advanced Settings (การตั้งค่าขั้นสูง) บน OSD (ในโหมด PC เท่านั้น)</p>
<p>ภาพมีแถบกะพริบในแนวตั้ง</p>	<p>ปรับความถี่ในเมนู Display Settings (การตั้งค่าการแสดงผล) ของเมนู Advanced Settings (การตั้งค่าขั้นสูง) บน OSD (ในโหมด PC เท่านั้น)</p>
<p>สีของภาพไม่ถูกต้อง</p>	<ul style="list-style-type: none"> • ถ้าจอแสดงผลได้รับสัญญาณเอาต์พุตไม่ถูกต้องจากกราฟฟีการ์ด โปรดตั้งค่าชนิดสัญญาณเป็น RGB (RGB) ใน Image Settings (การตั้งค่าภาพ) ของแท็บ Advanced Settings (การตั้งค่าขั้นสูง) บน OSD • ใช้ Test Pattern (รูปแบบทดสอบ) ใน Projector Settings (การตั้งค่าโปรเจกเตอร์) ของเมนู Advanced Settings (การตั้งค่าขั้นสูง) ตรวจสอบให้แน่ใจว่าสีของรูปแบบทดสอบนั้นถูกต้อง

ปัญหา (ต่อ)	ทางแก้ปัญหาที่อาจช่วยได้ (ต่อ)
ภาพไม่ได้อัปโหลด	<p>1 ปรับแบนด์วิดท์ที่เลนส์ของโปรเจกเตอร์</p> <p>2 ตรวจสอบให้แน่ใจว่าหน้าจอกำลังฉายอยู่ในระยะทางที่ต้องการจากโปรเจกเตอร์ (1.60 ฟุต [0.489 ม.] ถึง 2.15 ฟุต [0.655 ม.] ± 0.02 ฟุต [0.6 มม.])</p>
ภาพถูกยัดในขณะแสดง DVD 16:9	<p>โปรเจกเตอร์จะตรวจจบบู๊ปรูปแบบสัญญาณอินพุตโดยอัตโนมัติ เครื่องจะรักษาอัตราส่วนภาพของภาพที่ฉายตามรูปแบบสัญญาณอินพุตเป็นการตั้งค่าดั้งเดิม</p> <p>ถ้าภาพยังคงถูกยัดออก ให้ปรับอัตราส่วนภาพในเมนู Display Settings (การตั้งค่าการแสดงผล) ของเมนู Advanced Settings (การตั้งค่าขั้นสูง) ใน OSD</p>
ภาพกลับด้าน	<p>เลือก Projector Settings (การตั้งค่าโปรเจกเตอร์) ของ Advanced Settings (การตั้งค่าขั้นสูง) จาก OSD และปรับโหมดโปรเจกเตอร์</p>
หลอดใหม่ หรือส่งเสียงดัง	<p>เมื่อหลอดถึงอายุการใช้งาน หลอดอาจไหม้ และอาจส่งเสียงดัง ถ้าเกิดเหตุการณ์เช่นนี้ขึ้น โปรเจกเตอร์จะไม่สามารถกลับมาเปิดได้อีก ในการเปลี่ยนหลอด ดูหัวข้อ "การเปลี่ยนหลอด" ในหน้า 116</p>
ไฟ หลอด ติดเป็นสีเหลืองตลอด	<p>ถ้าไฟ หลอด ติดเป็นสีเหลือง ให้เปลี่ยนหลอด</p>
ไฟ หลอด กระพริบเป็นสีเหลือง	<p>ถ้าไฟ หลอด กระพริบเป็นสีเหลือง, การเชื่อมต่อโมดูลหลอดอาจไม่เหมาะสม โปรดตรวจสอบโมดูลหลอด และตรวจสอบให้แน่ใจว่าติดตั้งอย่างเหมาะสม</p> <p>ถ้าไฟ หลอด และไฟ เพาเวอร์ กระพริบเป็นสีเหลือง ระบบหลอดทำงานล้มเหลว และโปรเจกเตอร์จะปิดเครื่องโดยอัตโนมัติ</p> <p>ถ้าไฟ หลอด และไฟ อุณหภูมิ กระพริบเป็นสีเหลือง และไฟ เพาเวอร์ ติดเป็นสีน้ำเงิน หมายความว่าลॉคส์ทำงานล้มเหลว และโปรเจกเตอร์จะปิดเครื่องโดยอัตโนมัติ</p> <p>ในการล้างโหมดการป้องกัน กดปุ่มเพาเวอร์ค้างไว้เป็นเวลา 10 วินาที</p>
ไฟ อุณหภูมิ ติดเป็นสีเหลือง	<p>โปรเจกเตอร์ร้อนเกินไป จอแสดงผลจะปิดเครื่องโดยอัตโนมัติ เปิดจอแสดงผลอีกครั้งหลังจากที่โปรเจกเตอร์เย็นลง ถ้าปัญหายังคงมีอยู่, ติดต่อ Dell™</p>

<p>ปัญหา (ต่อ)</p> <p>ไฟ อุณหภูมิ กระพริบเป็นสีเหลือง</p>	<p>ทางแก้ปัญหาที่อาจช่วยได้ (ต่อ)</p> <p>ถ้าพัดลมโปรเจ็กเตอร์ล้มเหลว โปรเจ็กเตอร์จะปิดโดยอัตโนมัติ พยายามล้างโหมดโปรเจ็กเตอร์โดยการกดปุ่มเพาเวอร์ ค้างไว้เป็นเวลา 10 วินาที โปรตรอนเป็นเวลาประมาณ 5 นาที และลองเปิดเครื่องอีกครั้ง ถ้าปัญหา ยังคงมีอยู่ ติดต่อ Dell™</p>
<p>OSD ไม่ปรากฏบนหน้าจอ</p>	<p>ลองกดปุ่ม เมนู บนแผงควบคุมเป็นเวลา 15 วินาทีเพื่อปลดล็อก OSD ดูหัวข้อ เมนูล็อก ในหน้า 65</p>
<p>รีโมทคอนโทรลทำงานไม่ราบรื่นหรือทำงานได้เพียงภายในระยะที่จำกัดเท่านั้น</p>	<p>แบตเตอรี่อาจเหลือน้อย ตรวจสอบว่าลำแสงเลเซอร์จากรีโมทนั้นจางเกินไปหรือไม่ ถ้าใช่ ให้เปลี่ยนแบตเตอรี่ใหม่ด้วยแบตเตอรี่ AAA 2 ก้อน</p>

การแก้ไขปัญหาปากกาอินเตอร์แอกทีฟของคุณ

ปัญหา (ต่อ)	ทางแก้ปัญหาที่อาจช่วยได้ (ต่อ)
ไม่สามารถใช้ปากกา หรือไม่สามารถเชื่อมต่อปากกาได้	<ul style="list-style-type: none"> • ตรวจสอบว่าสัญญาณอินพุตเป็น PC (สัญญาณ VGA, HDMI, ไร้สาย และ LAN) • ตรวจสอบว่าฟังก์ชันอินเตอร์แอกทีฟเปิดอยู่ (เมนู -> Advanced Settings (การตั้งค่าขั้นสูง) -> Interactive Settings (การตั้งค่าอินเตอร์แอกทีฟ) -> Interactive (อินเตอร์แอกทีฟ)) • ตรวจสอบว่าตัวเลือกการเชื่อมต่อถูกตั้งค่าอย่างถูกต้อง (เมนู -> Advanced Settings (การตั้งค่าขั้นสูง) -> Interactive Settings (การตั้งค่าอินเตอร์แอกทีฟ) -> Connection (การเชื่อมต่อ)) • เมื่อใช้การเชื่อมต่อไร้สาย หรือ LAN และปากกาไม่ทำงาน ให้ตรวจสอบว่าฟังก์ชัน ไร้สายและเครือข่าย เปิดอยู่หรือไม่ <ol style="list-style-type: none"> 1 เมนู -> Advanced Settings (การตั้งค่าขั้นสูง) -> Wireless/Network Settings (การตั้งค่าไร้สาย/เครือข่าย) -> Network (เครือข่าย) 2 เมนู -> Advanced Settings (การตั้งค่าขั้นสูง) -> Wireless/Network Settings (การตั้งค่าไร้สาย/เครือข่าย) -> Wireless Settings (การตั้งค่าไร้สาย) • เมื่อใช้การเชื่อมต่อไร้สาย หรือ LAN ตรวจสอบว่าซอฟต์แวร์แอปพลิเคชันไร้สายของเดสก์เชื่อมต่ออยู่หรือไม่ (สนับสนุนเฉพาะโหมดเอาต์พุตเต็มหน้าจอ) • ตรวจสอบว่า เซนเซอร์ภาพถ่าย หันหน้าเข้าหาหน้าจอหรือไม่ • กดปุ่มใดๆ เพื่อปลุกให้ตื่น (ยกเว้นปุ่มปลายปากกา)
LED ไม่ทำงาน	ตรวจสอบว่าแบตเตอรี่พลังงานแบตเตอรี่ไม่หมด
LED สีเหลืองติดอย่างต่อเนื่อง	แบตเตอรี่ต่ำ กำลังชาร์จแบตเตอรี่ปากกาอินเตอร์แอกทีฟ
LED สีเขียวติดอย่างต่อเนื่อง แต่เคอร์เซอร์ไม่ขยับ และหน้าจอโปรเจกเตอร์แสดงคำว่า "USB connection is not detected (ตรวจไม่พบการเชื่อมต่อ USB)"	ตรวจสอบว่ามี USB เชื่อมต่ออยู่หรือไม่

ไม่สามารถเลือกอินเตอร์แอกทีฟได้	ตรวจสอบว่ามีสัญญาณอินพุต PC (สัญญาณ VGA, HDMI, ไร้สาย และ LAN) หรือไม่
ไม่สามารถใช้ปากกาในสัญญาณ 3D ได้	<p>a ไม่สนับสนุนสัญญาณ 3D</p> <p>b ไม่สนับสนุนสัญญาณเอาต์พุตที่ 120 Hz</p>
ไม่สามารถใช้ปากกาในสัญญาณคอมโพสิตวิดีโอ หรือเอส-วิดีโอได้	ไม่สนับสนุนสัญญาณคอมโพสิตวิดีโอ หรือเอส-วิดีโอ
ไม่สามารถใช้ปลายปากกาได้	ถ้าปลายปากกาสึก ให้เปลี่ยนปลายปากกาใหม่
ในขณะที่ใช้การแสดงผลผ่าน USB, สามารถใช้ฟังก์ชัน USB ไร้สายได้หรือไม่?	ไม่สนับสนุนฟังก์ชัน USB ไร้สาย

สัญญาณแนะนำ

สถานะ โปรเจ็กเตอร์	คำอธิบาย	ปุ่มควบคุม	ไฟแสดงสถานะ	
		เพาเวอร์	อุณหภูมิ (เหลือง)	หลอด (เหลือง)
โหมด สแตนด์บาย	โปรเจ็กเตอร์อยู่ในโหมดสแตนด์บาย พร้อมทั้ง จะเปิดเครื่อง	น้ำเงิน กะพริบ	ดับ	ดับ
โหมด อุ่นเครื่อง	โปรเจ็กเตอร์ใช้เวลาเล็กน้อยในการอุ่นเครื่อง และเปิดเครื่องขึ้นมา	น้ำเงิน	ดับ	ดับ
หลอด ติด	โปรเจ็กเตอร์อยู่ในโหมดปกติ พร้อมทั้งจะแสดง ภาพ หมายเหตุ: ไม่สามารถเข้าถึงเมนู OSD ได้	น้ำเงิน	ดับ	ดับ
โหมด ทำความเย็น	โปรเจ็กเตอร์กำลังทำให้เครื่องเย็นลงเพื่อปิด เครื่อง	น้ำเงิน	ดับ	ดับ
การทำให้เย็นลง ก่อนโหมดการ ประหยัดพลังงาน	โปรเจ็กเตอร์ใช้เวลา 60 วินาทีในการทำให้ เครื่องเย็นลงก่อนที่จะเข้าสู่โหมดการประหยัด พลังงาน	เหลือง	ดับ	ดับ
โปรเจ็กเตอร์ ร้อนเกินไป	ช่วงระบายอากาศอาจถูกบล็อก หรืออุณหภูมิ สิ่งแวดล้อมอาจอยู่เหนือ 35°C โปรเจ็กเตอร์จะ ปิดเครื่องโดยอัตโนมัติ ดูราวดูให้แน่ใจว่าช่อง ระบายอากาศไม่ถูกปิดกั้น และอุณหภูมิสิ่งแวดล้อม อยู่ภายในช่วงที่ทำงานได้ ถ้าปัญหายังคง มีอยู่, ติดต่อเคลส	ดับ	เหลือง	ดับ
หลอด ร้อนเกินไป	หลอดร้อนเกินไป ช่วงระบายอากาศอาจถูก ปิดกั้น โปรเจ็กเตอร์จะปิดเครื่องโดยอัตโนมัติ เปิดจอแสดงผลอีกครั้งหลังจากที่โปรเจ็กเตอร์ เย็นลง ถ้าปัญหายังคงมีอยู่, ติดต่อเคลส	เหลือง	เหลือง	ดับ
พัดลม เสีย	พัดลมตัวใดตัวหนึ่งทำงานล้มเหลว โปรเจ็ก เตอร์จะปิดเครื่องโดยอัตโนมัติ ถ้าปัญหายังคง มีอยู่, ติดต่อเคลส	ดับ	เหลือง กะพริบ	ดับ
หลอด เสีย	หลอดทำงานล้มเหลว โปรเจ็กเตอร์จะปิดเครื่อง โดยอัตโนมัติ ถอดปลั๊กสายเพาเวอร์ หลังจาก 3 นาที แล้วจึงเปิดจอแสดงผลอีกครั้ง ถ้าปัญหา นี้ยังคงมีอยู่, ติดต่อเคลส	เหลือง กะพริบ	ดับ	เหลือง กะพริบ
ล้อยึด เสีย	ล้อยึดไม่สามารถเริ่มได้ โปรเจ็กเตอร์ทำงาน ล้มเหลว และโปรเจ็กเตอร์จะปิดเครื่องโดย อัตโนมัติ ถอดปลั๊กสายเพาเวอร์ หลังจาก 3 นาที แล้วจึงเปิดโปรเจ็กเตอร์อีกครั้ง ถ้าปัญหา นี้ยังคงมีอยู่, ติดต่อเคลส	น้ำเงิน	เหลือง กะพริบ	เหลือง กะพริบ
หลอด ทำงาน ล้มเหลว	หลอดเสีย เปลี่ยนหลอด	ดับ	ดับ	เหลือง
ผิดพลาด - แหล่งจ่ายไฟ DC (+12V)	เพาเวอร์ซัพพลายถูกขัดจังหวะ โปรเจ็กเตอร์ จะปิดเครื่องโดยอัตโนมัติ ถอดปลั๊กสายเพา- เวอร์ หลังจาก 3 นาที แล้วจึงเปิดโปรเจ็กเตอร์ อีกครั้ง ถ้าปัญหานี้ยังคงมีอยู่, ติดต่อเคลส	เหลือง กะพริบ	เหลือง	เหลือง
การเชื่อมต่อ โมดูลหลอด ล้มเหลว	การเชื่อมต่อโมดูลหลอดอาจไม่แน่น ดูราวดูสอบ โมดูลหลอด และตรวจสอบให้แน่ใจว่าติดตั้งอย่าง เหมาะสม ถ้าปัญหายังคงมีอยู่, ติดต่อเคลส	ดับ	ดับ	เหลือง กะพริบ

สัญญาณแนะนำ LED ของปากกาอินเตอร์แอคทีฟ

สถานะปากกา	คำอธิบาย	ไฟแสดงสถานะ		การตรวจสอบไฟล์ และรายการ / ครั้ง
		สีเขียว	สีแดง	
โหมดปกติ 1	ปากกาหันเข้าหาหน้าจอพร้อมลิ้งค์	ติดตลอด	ดับ	
โหมดปกติ 2	ปากกาไม่ได้หันเข้าหาหน้าจอแต่มีลิ้งค์	กะพริบติด 0.02 วินาที/ ดับ 1 วินาที	ดับ	จะเข้าสู่โหมดสลีปหลังจาก 3 นาที
ค้นหาโหมดเครื่องขยายเปิด	ในขณะที่ปากกากำลังค้นหาเครื่องขยายเปิด (LED สีเขียวกะพริบสองครั้งทุก ๆ 2 วินาที) หลังจากที่ถูกปลายปากกา และปุ่มฟังก์ชันค้างไว้เป็นเวลา 5 วินาที, ปากกาจะเปลี่ยนไปยังโหมดนี้	กะพริบติด 0.1 วินาที/ ดับ 0.1 วินาที & ติด 0.1 วินาที/ ดับ 1.7 วินาที	ดับ	ถ้าปากกาจับคู่กับโปรเจกเตอร์ไม่สำเร็จ ปากกาจะเข้าสู่โหมดสลีปหลังจาก 3 นาที
ค้นหาโหมดเครื่องขยายคงที่	เมื่อปากกากำลังค้นหาเครื่องขยายคงที่	กะพริบติด 0.3 วินาที/ ดับ 0.3 วินาที	ดับ	ถ้าปากกาจับคู่กับโปรเจกเตอร์ไม่สำเร็จ ปากกาจะเข้าสู่โหมดสลีปหลังจาก 3 นาที
โหมดการจับคู่	หลังจากที่กดปุ่มฟังก์ชันค้างไว้เป็นเวลา 5 วินาที, LED สีเขียวจะกะพริบ 1 ครั้งทุก 0.15 วินาที (เป็นเวลาต่อเนื่อง 10 วินาที)	กะพริบติด 0.15 วินาที/ ดับ 0.15 วินาที	ดับ	ถ้าปากกาจับคู่กับโปรเจกเตอร์สำเร็จ ปากกาจะเข้าสู่โหมดจับคู่สำเร็จ ถ้าปากกาจับคู่กับโปรเจกเตอร์ไม่สำเร็จ ปากกาจะเข้าสู่โหมดจับคู่ล้มเหลวหลังจาก 10 วินาที
โหมดจับคู่สำเร็จ	เมื่อปากกาจับคู่กับโปรเจกเตอร์สำเร็จหลังจากโหมดการจับคู่ (LED สีเขียวและสีแดงจะกะพริบสลับกันเป็นเวลาติดต่อกัน 3 วินาที)	กะพริบติด 0.3 วินาที/ ดับ 0.3 วินาที	กะพริบดับ 0.3 วินาที/ ติด 0.3 วินาที	เข้าสู่โหมดการจับคู่ และจับคู่สำเร็จใน 10 วินาที
โหมดจับคู่ล้มเหลว	เมื่อปากกาจับคู่กับโปรเจกเตอร์ล้มเหลวหลังจากโหมดการจับคู่ (LED สีเขียวและสีแดงจะกะพริบพร้อมกันเป็นเวลาติดต่อกัน 3 วินาที)	กะพริบติด 0.3 วินาที/ ดับ 0.3 วินาที	กะพริบติด 0.3 วินาที/ ดับ 0.3 วินาที	เข้าสู่โหมดการจับคู่ และจับคู่ล้มเหลวหลังจาก 10 วินาที
โหมดสลีป	เข้าสู่โหมดสลีปเพื่อวัตถุประสงค์ในการประหยัดพลังงาน	ติดต่อเนื่อง 3 วินาที	ติดต่อเนื่อง 3 วินาที	1. ปากกาไม่ได้หันเข้าหาหน้าจอแต่มีลิ้งค์: จะเข้าสู่โหมดสลีปหลังจาก 3 นาที 2. หลังจากการค้นหาของ AP 3 รอบโดยไม่มีลิ้งค์ จะเข้าสู่โหมดสลีป
ความจุแบตเตอรี่ต่ำ	แบตเตอรี่ปากกาต่ำ เหลือเวลาสองชั่วโมงก่อนที่จะหมด	ดับ	กะพริบติด 1 วินาที/ ดับ 1 วินาที	MSP430 จะตรวจสอบความจุแบตเตอรี่ในการทำงานปกติ สัญญาณ LED เดือนจะแสดงขึ้น ถ้าความจุแบตเตอรี่ต่ำ
แบตเตอรี่หมดและไม่สามารถชาร์จ PB ได้	เซนเซอร์ภาพถ่ายและโมดูล RF ไม่สามารถทำงานอย่างเหมาะสม ปากกาไม่สามารถทำงานเป็นปกติได้	ดับ	ติดตลอด	แบตเตอรี่ปากกาหมด ต้องมีพลังงานจึงจะทำงานสำหรับ MSP430 ได้ LED เดือนจะปรากฏ 1 นาที เพื่อประหยัดพลังงาน จากนั้นเข้าสู่โหมดสลีป ไม่สามารถไปปากกาในสถานะนี้ได้
แบตเตอรี่กำลังชาร์จในขณะที่แบตเตอรี่เหลือน้อย	ปากกาเสียบอยู่กับที่ชาร์จ หรือเชื่อมต่อกับสายเคเบิล USB ที่ไม่ตุนัก	N/A	ติดตลอด	
แบตเตอรี่กำลังชาร์จในขณะที่แบตเตอรี่เต็ม	ปากกาเสียบอยู่กับที่ชาร์จ หรือเชื่อมต่อกับสายเคเบิล USB ที่ไม่ตุนัก	N/A	ดับ	

การเปลี่ยนหลอด

△ ข้อควรระวัง: ก่อนที่คุณจะเริ่มกระบวนการใด ๆ ในส่วนนี้ ให้ปฏิบัติตามขั้นตอนเพื่อความปลอดภัย ตามที่อธิบายไว้ใน หน้า 10

เปลี่ยนหลอดเมื่อข้อความว่า "Lamp is approaching the end of its useful life in the operation. Replacement suggested! www.dell.com/lamps (หลอดใกล้หมดอายุการใช้งานที่ทำงานอย่างมีประสิทธิภาพแล้ว แนะนำให้เปลี่ยนหลอด! www.dell.com/lamps)" จะปรากฏบนหน้าจอ ถ้าปัญหานี้ยังคงมีอยู่หลังจากที่เปลี่ยนหลอด, ติดต่อ Dell สำหรับข้อมูลเพิ่มเติม, ดู การติดต่อ Dell™ ในหน้า 125

△ ข้อควรระวัง: ใช้หลอดของแท้ เพื่อให้มั่นใจถึงสภาพการทำงานที่ปลอดภัยและดีที่สุดของโปรเจ็กเตอร์ของคุณ

△ ข้อควรระวัง: ในขณะที่ใช้ หลอดภาพจะร้อนมาก อย่าพยายามเปลี่ยนหลอดจนกระทั่งปล่อยให้โปรเจ็กเตอร์เย็นลงเป็นเวลาอย่างน้อย 30 นาที

△ ข้อควรระวัง: อย่าสัมผัสที่หลอด หรือส่วนที่เป็นแก้วของหลอด ไม่ว่าเวลาใด ๆ หลอดภาพโปรเจ็กเตอร์มีความเปราะบาง และอาจแตกและเฝียดได้ หากสัมผัส ชั้นแก้วที่แตกจะเฝียดมีความคม และสามารถทำให้เกิดการบาดเจ็บได้

△ ข้อควรระวัง: ถ้าหลอดแตกและเฝียด ให้นำชั้นแก้วที่แตกออกจากโปรเจ็กเตอร์ทั้งหมด และทิ้งหรือนำไปรีไซเคิลตามกฎหมายท้องถิ่น ในประเทศ หรือของรัฐ สำหรับข้อมูลเพิ่มเติม ดู www.dell.com/hg

- 1 ปิดโปรเจ็กเตอร์ และถอดปลั๊กสายไฟออก
- 2 ปล่อยให้โปรเจ็กเตอร์เย็นลงเป็นเวลาอย่างน้อย 30 นาที
- 3 ไขสกรูหนึ่งตัวที่ยึดฝาปิดหลอดออก จากนั้นแกะฝาออก
- 4 ไขสกรูหนึ่งตัวที่ยึดหลอดออก
- 5 ดึงหลอดขึ้นโดยจับที่ที่จับโลหะ

 **หมายเหตุ:** Dell™ อาจระบุให้คุณส่งคืนหลอดที่เปลี่ยนภายใต้การรับประกันไปยัง Dell™ ไม่นั้นั้น ให้ติดต่อหน่วยงานทิ้งของเสียในท้องถิ่นของคุณ สำหรับที่อยู่ของไซต์สำหรับทิ้งของเสียที่ใกล้ที่สุด

- 6 เปลี่ยนหลอดด้วยหลอดใหม่
- 7 ไขสกรู 2 ตัวที่ยึดหลอดให้แน่น
- 8 ใส่ฝาปิดหลอดกลับคืน และไขสกรูให้แน่น



9 รีเซ็ตเวลาการใช้หลอดโดยการเลือก "Yes (ใช่)" สำหรับ **Lamp Reset (รีเซ็ตหลอด)** ใน **Power Settings (การตั้งค่าพลังงาน)** ของเมนู **Advanced Setting (การตั้งค่าขั้นสูง)** ของ OSD (ดู Power Settings (การตั้งค่าพลังงาน) ของเมนู Advanced Setting (การตั้งค่าขั้นสูง) ในหน้า 67) เมื่อเปลี่ยนโมดูลหลอดใหม่เรียบร้อยแล้ว โปรดเจ็กเตอร์จะตรวจพบ และรีเซ็ตชั่วโมงหลอดโดยอัตโนมัติ



ข้อควรระวัง: การทิ้งหลอดภาพ (สำหรับสหรัฐอเมริกาเท่านั้น)

 หลอดไฟภายในผลิตภัณฑ์ ประกอบด้วยปรอท และต้องนำไปรีไซเคิล หรือทิ้งตามวิธีที่กำหนดโดยกฎหมายในท้องถิ่น รัฐ หรือประเทศของคุณ สำหรับข้อมูลเพิ่มเติม ให้ไปยัง WWW.DELL.COM/HG หรือติดต่อพันธมิตรอุตสาหกรรมอิเล็กทรอนิกส์ที่ WWW.EIAE.ORG สำหรับข้อมูลการทิ้งหลอดโดยเฉพาะ ให้ตรวจสอบที่ WWW.LAMPRECYCLE.ORG

ข้อมูลจำเพาะ

ค่าแสง	0.65" WXGA S450 DMD, DarkChip3™
ความสว่าง	3200 ANSI ลูเมนส์ (สูงสุด)
อัตราคอนทราสต์	ทั่วไป 2300:1 (เปิดสมบรูณ์/ปิดสมบรูณ์)
ความสม่ำเสมอ	ทั่วไป 80% (มาตรฐานญี่ปุ่น - JBMA)
จำนวนพิกเซล	1280 x 800 (WXGA)
สีที่สามารถแสดงได้	1.07 พันล้านสี
ความเร็วล้อสี	2 X 1 X สำหรับการแสดงผล 3D
เลนส์สำหรับฉาย	F-สตอป: F/ 2.71 ความยาวโฟกัสที่มีประสิทธิภาพ=4.415 มม. @ขนาดหน้าจอ 87.2 คงที่ อัตราขยาย = 0.3 วัตต์และเทเล
ขนาดหน้าจอการฉาย	77~100 นิ้ว (ทแยงมุม)
ระยะทางการฉาย	1.60~2.15 ±0.02 ฟุต (0.489 ม.~0.655 ม. ± 6 มม.)
ความเข้ากันได้ทางวิดีโอ	คอมโพสิตวิดีโอ / เอส-วิดีโอ: NTSC (J, M, 4.43), PAL (B, D, G, H, I, M, N, Nc, 60), SECAM (B, D, G, K, K1, L) คอมโพเนนต์วิดีโอผ่าน VGA & HDMI: 1080i/p, 720p, 576i/p, 480i/p
เพาเวอร์ซัพพลาย	สากล AC 100-240 50-60 Hz พร้อมอินพุต PFC
การสิ้นเปลืองพลังงาน	โหมดปกติ: 345 W ± 10% @ 110 Vac (เครื่องช่วยเปิด) โหมดดีโค: 320 W ± 10% @ 110 Vac (เครื่องช่วยเปิด) โหมดการประหยัดพลังงาน: <10 W (ไร้สายและเครื่องช่วยเปิด) โหมดสแตนด์บาย: < 0.5 W (เครื่องช่วยเปิด และ VGA_OUT ปิด และระบบไร้สายปิด)

เสียง

2 ลำโพง x 5 วัตต์ RMS

ระดับเสียงรบกวน

34 dB(A) โหมดปกติ, 31 dB(A) โหมดอีโค่

น้ำหนักโปรเจกเตอร์

15.6 ปอนด์ (7.08 กก.) \pm 0.05 ปอนด์

น้ำหนักปากกา

0.13 ปอนด์ (60 ก.) (พร้อมแบตเตอรี่ Li-ion)

ขนาดโปรเจกเตอร์ (ก x ส x ล)

12.9 x 7.5 x 16.6 นิ้ว (326.8 x 191 x 420.5 มม.)

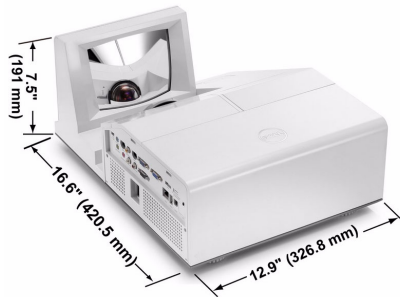

ขนาดปากกาอินเตอร์แอกทีฟ
(ก x ส x ล)

0.88 x 0.94 x 6.66 นิ้ว (22.46 x 23.79 x 169.17 มม.)

สำหรับ S500wi เท่านั้น



สภาพแวดล้อม

อุณหภูมิขณะทำงาน: 5 °C - 35 °C (41 °F- 95 °F)

ความชื้น: 80% สูงที่สุด

อุณหภูมิขณะเก็บรักษา: 0 °C ถึง 60 °C (32 °F ถึง 140 °F)

ความชื้น: 90% สูงที่สุด

อุณหภูมิขณะขนส่ง: -20 °C ถึง 60 °C

(-4 °F ถึง 140 °F)

ความชื้น: 90% สูงที่สุด

ขั้วต่อ I/O

เพาเวอร์: ช็อกเก็ตเพาเวอร์ AC หนึ่งช่อง (3 ขา - ทางเข้า C14)

อินพุต VGA: ขั้วต่อ D-sub 15 พิน 2 ช่อง (น้ำเงิน), VGA-A และ VGA-B, สำหรับสัญญาณเข้าอนาล็อก RGB/คอมโพเนนต์

เอาต์พุต VGA: ขั้วต่อ D-sub 15 พิน 1 ช่อง (สีดำ) สำหรับ VGA-A ลูปรู

อินพุตเอส-วิดีโอ: ขั้วต่อเอส-วิดีโอ มินิ-DIN 4 พิน สำหรับสัญญาณ Y/C

อินพุตคอมโพสิตวิดีโอ: แจ็ค RCA สีเหลืองหนึ่งช่อง สำหรับสัญญาณ CVBS

อินพุต HDMI: ขั้วต่อ HDMI หนึ่งช่องสำหรับสนับสนุน HDMI 1.3 สอดคล้องกับ HDCP

อินพุตเสียงอนาล็อก: แจ็คสเตอริโอมินิโฟน 3.5 มม. หนึ่งช่อง (สีน้ำเงิน) และขั้วต่อ RCA หนึ่งคู่ (สีแดง/สีขาว)

เอาต์พุตเสียงที่เปลี่ยนแปลงได้: แจ็คสเตอริโอมินิโฟน 3.5 มม. หนึ่งช่อง (สีเขียว)

พอร์ต USB (ชนิด A): ขั้วต่อ USB หนึ่งช่องสำหรับโปรแกรมถ่ายภาพ/PTG (รูปแบบ JPG/PPT)

พอร์ต USB (ชนิด B): ขั้วต่อมินิ USB สลัฟหนึ่งช่อง สำหรับสนับสนุนรีโมทและปากกาอินเทอร์เน็ตเอกซ์พี (สำหรับ S500wi เท่านั้น) และขั้วต่อ USB หนึ่งช่องสำหรับสนับสนุนการแสดงผลผ่าน USB

พอร์ต RS232: ขั้วต่อมินิ-DIN 6-พิน สำหรับการสื่อสาร RS232

พอร์ต RJ45: ขั้วต่อ RJ45 หนึ่งช่อง สำหรับควบคุมโปรเจ็กเตอร์ผ่านเครือข่ายและการแสดงผลผ่านแลน

ไมโครโฟน: แจ็คสเตอริโอมินิโฟน 3.5 มม. หนึ่งช่อง (สีชมพู)

เอาต์พุต 12 V: เอาต์พุตรีเลย์สูงสุด 12 V DC / 200 mA หนึ่งช่อง สำหรับหน้าจอที่มีระบบขับเคลื่อนอัตโนมัติ

ต้องเกิลไร้สาย

มาตรฐานไร้สาย: IEEE802.11b/g/n

ไร้สาย: ขั้วต่อ WiFi USB (ชนิด A) หนึ่งช่อง สำหรับสนับสนุนต้องเกิลไร้สาย (WiFi ในตัว, อินเทอร์เน็ต USB, S500 เป็นอุปกรณ์ซื้อเพิ่ม)

สภาพแวดล้อม OS: Windows 7/Vista/XP/2000, MAC OS X

การสนับสนุน: สไลด์นำเสนอ และการควบคุมโปรเจกเตอร์

อนุญาตการเชื่อมต่อกับผู้ใช้มากถึง 30 คนพร้อมกัน

หน้าจอแยก 4 ต่อ 1 อนุญาตการฉายสไลด์นำเสนอ 4 ภาพบนหน้าจอ

โหมดควบคุมการประชุม

สนับสนุนการฉายที่มีเสียง (ไม่จำเป็นต้องติดตั้งไดรเวอร์พิเศษ)

หลอด

หลอดที่ผู้ใช้สามารถเปลี่ยนได้ของ Philips 280 W (อายุการใช้งานนานถึง 3000 ชั่วโมงในโหมดอีโค)



หมายเหตุ: อายุหลอดสำหรับโปรเจกเตอร์ใดๆ เป็นการวัดการลดลงของความสว่างเท่านั้น และไม่ได้เป็นข้อมูลจำเพาะสำหรับเวลาที่หลอดจะเสีย และไม่สามารถส่องสว่างได้ อายุหลอดถูกกำหนดเป็นเวลาที่ใช้สำหรับหลอดมากกว่า 50 เปอร์เซ็นต์ของจำนวนหลอดตัวอย่าง เพื่อให้มีความสว่างลดลงโดยประมาณ 50 เปอร์เซ็นต์ของค่าลูเมนส์ที่แสดงไว้สำหรับหลอดที่ระบุ อายุหลอดที่แสดงไว้ไม่ได้เป็นการรับประกันใดๆ ช่วงอายุการทำงานที่แท้จริงของหลอดโปรเจกเตอร์จะแตกต่างกันไปตามสภาพการทำงาน และรูปแบบการใช้งาน การใช้โปรเจกเตอร์ในเงื่อนงายที่สมบุกสมบัน เช่น สภาพแวดล้อมที่มีฝุ่นมาก, ภายใต้อุณหภูมิสูง, การใช้หลายชั่วโมงต่อวัน และการปิดเครื่องโดยทันทีทันใด มักเป็นผลให้ช่วงอายุการทำงานของหลอดสั้นลง หรืออาจทำให้หลอดทำงานล้มเหลวได้

การกำหนดพิน RS232

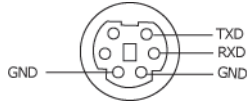

โปรโตคอล RS232

- การตั้งค่าการสื่อสาร

การตั้งค่าการเชื่อมต่อ	ค่า
อัตราบอด	19,200
บิตข้อมูล	8
แพริตี้	ไม่มี
บิตหยุด	1

- ชนิดคำสั่ง

เพื่อแสดงเมนู OSD ขึ้นมา และปรับการตั้งค่าต่างๆ

- ไวยากรณ์คำสั่งควบคุม (จาก PC ไปยังโปรเจกเตอร์)

[H][AC][SoP][CRC][ID][SoM][COMMAND]

- ตัวอย่าง: คำสั่งเปิดเครื่อง (แรกสุดส่งไบต์ต่ำ)

--> 0xBE, 0xEF, 0x10, 0x05, 0x00, 0xC6, 0xFF, 0x11, 0x11, 0x01, 0x00, 0x01

- รายการคำสั่งควบคุม

เพื่อดูรหัส RS232 ล่าสุด, ไปที่ไซต์สนับสนุนของเดลล์ที่: Support.dell.com

โหมดความเข้ากันได้ (อนาล็อก/ดิจิทัล)

ความละเอียด	อัตราเฟรม (Hz)	ความถี่ซิงค์แนวนอน (KHz)	นาฬิกาพิกเซล (MHz)
640 x 350	70.087	31.469	25.175
640 x 480	59.940	31.469	25.175
640 x 480 p60	59.940	31.469	25.175
720 x 480 p60	59.940	31.469	27.000
720 x 576 p50	50.000	31.250	27.000
720 x 400	70.087	31.469	28.322
640 x 480	75.000	37.500	31.500
848 x 480	60.000	31.020	33.750
640 x 480	85.008	43.269	36.000
800 x 600	60.317	37.879	40.000
800 x 600	75.000	46.875	49.500
800 x 600	85.061	53.674	56.250
1024 x 768	60.004	48.363	65.000
1280 x 720 p50	50.000	37.500	74.250
1280 x 720 p60	60.000	45.000	74.250
1920 x 1080 i50	50.000	28.125	74.250
1920 x 1080 i60	60.000	33.750	74.250
1280 x 720	59.855	44.772	74.500
1024 x 768	75.029	60.023	78.750
1280 x 800	59.810	49.702	83.500
1366 x 768	59.790	47.712	85.500
1360 x 768	60.015	47.712	85.500
1024 x 768	84.997	68.677	94.500
1440 x 900	59.887	55.935	106.500
1152 x 864	75.000	67.500	108.000
1280 x 960	60.000	60.000	108.000
1280 x 1024	60.020	63.981	108.000
1152 x 864	85.000	77.095	119.651
1400 x 1050	59.978	65.317	121.750
1280 X 800	84.880	71.554	122.500
1280 x 1024	75.025	79.976	135.000
1440 X 900	74.984	70.635	136.750
1680 x 1050	59.954	65.290	146.250
1280 x 960	85.002	85.938	148.500
1920 x 1080	60.000	67.500	148.500

1400 X 1050	74.867	82.278	156.000
1280 x 1024	85.024	91.146	157.000
1440 X 900	84.842	80.430	157.000
1600 x 1200	60.000	75.000	162.000
800 x 600	119.972	76.302	73.250
1024 x 768	119.989	97.551	115.500
1280 x 720	120.000	101.563	146.250

การติดต่อเดลล์

สำหรับลูกค้าในประเทศสหรัฐอเมริกา, โทร 800-WWW-DELL (800-999-3355)



หมายเหตุ: ถ้าคุณไม่มีการเชื่อมต่ออินเทอร์เน็ตที่ใช้ได้ คุณสามารถค้นหาข้อมูลผู้ติดต่อได้จาก ใบสั่งซื้อผลิตภัณฑ์, สลิปที่มาพร้อมผลิตภัณฑ์, ใบส่งของ หรือแคตตาล็อกผลิตภัณฑ์ของเดลล์

Dell™ มีการสนับสนุนออนไลน์ และบริการทางโทรศัพท์ และตัวเลือกในการให้บริการหลายช่องทาง การให้บริการขึ้นอยู่กับประเทศและผลิตภัณฑ์ และบริการบางอย่างอาจไม่มีในพื้นที่ของคุณ ในการติดต่อฝ่ายขาย ฝ่ายสนับสนุนด้านเทคนิค หรือฝ่ายบริการลูกค้าของเดลล์:

- 1 เยี่ยมชมเว็บไซต์ **Support.dell.com**
- 2 ตรวจสอบประเทศ หรือภูมิภาคในเมนูแบบดิ่งลง **Choose A Country/Region** (เลือกประเทศ/ภูมิภาค) ที่ส่วนล่างของหน้า
- 3 คลิก **Contact Us** (ติดต่อเรา) ที่ด้านซ้ายของหน้า
- 4 เลือกบริการหรือลิงค์การสนับสนุนที่เหมาะสม ตามความต้องการของคุณ
- 5 เลือกวิธีการติดต่อเดลล์ที่คุณสะดวก

การติดต่อ eInstruction

eInstruction ให้ตัวเลือกการสนับสนุนด้านเทคนิคทางโทรศัพท์ และออนไลน์ การให้บริการแตกต่างกันในแต่ละประเทศ แต่ผู้ใช้ในประเทศสามารถส่งอีเมลมายัง techsupport@einstruction.com ตามความเหมาะสม

ฝ่ายสนับสนุนด้านเทคนิคของซอฟต์แวร์ eInstruction ในสหรัฐอเมริกา

โทรศัพท์: 480-443-2214 หรือ 800-856-0732

อีเมล: Techsupport@einstruction.com

ฝ่ายสนับสนุนด้านเทคนิคของซอฟต์แวร์ eInstruction นานาชาติ, EMEA

โทรศัพท์: +33 1 58 31 1065

อีเมล: EU.Support@einstruction.com

ฝ่ายสนับสนุนด้านเทคนิคบนเว็บ มีอยู่ที่:

www.einstruction.com (ในสหรัฐอเมริกา)

www.einstruction.de (ในเยอรมันนี)

www.einstruction.fr (ในฝรั่งเศส)

www.einstruction.it (ในอิตาลี)

www.einstruction.es (ในสเปน)

ภาคผนวก: คำศัพท์

ANSI ลูเมนส์ — มาตรฐานสำหรับการวัดความสว่าง มาตรฐานนี้คำนวณโดยการแบ่งภาพหนึ่งตารางเมตรออกเป็นสี่เหลี่ยม 9 รูปเท่ากัน จากนั้นวัดการอ่านค่าลักซ์ (หรือความสว่าง) ที่ศูนย์กลางของสี่เหลี่ยมแต่ละรูป และหาค่าเฉลี่ยของจุดทั้ง 9 จุดนี้

อัตราส่วนภาพ — อัตราส่วนภาพที่เป็นที่นิยมมากที่สุดคือ 4:3 (4 คูณ 3) รูปแบบการแสดงผลของโทรทัศน์และคอมพิวเตอร์สมัยแรกๆ มีอัตราส่วนภาพเป็น 4:3 ซึ่งหมายความว่าความกว้างของภาพเป็น 4/3 เท่าของความสูง

ความสว่าง — ปริมาณของแสงที่ปล่อยออกมาจากจอแสดงผล หรือจอฉายภาพ หรืออุปกรณ์การฉายภาพ ความสว่างของโปรเจกเตอร์วัดโดยใช้หน่วย ANSI ลูเมนส์

อุณหภูมิสี — ลักษณะสีของแสงสีขาว อุณหภูมิสีที่ต่ำ ให้แสงที่มีลักษณะอุ่นกว่า (มีสีเหลือง/สีแดงมากกว่า) ในขณะที่อุณหภูมิสีที่สูง ให้แสงที่มีลักษณะเย็นกว่า (ฟ้ามากขึ้น) หน่วยมาตรฐานสำหรับอุณหภูมิสีคือ เคลวิน (K)

คอมโพเนนต์วิดีโอ — วิธีในการส่งผ่านวิดีโอคุณภาพในรูปแบบที่ประกอบด้วยสัญญาณแสง และสัญญาณสีที่แยกกันสองสี และถูกกำหนดเป็น 'Y'Pb'Pr' สำหรับส่วนประกอบอนาล็อก และ 'Y'Cb'Cr' สำหรับส่วนประกอบดิจิทัล คอมโพเนนต์วิดีโอใช้ในเครื่องเล่น DVD

คอมโพสิตวิดีโอ — สัญญาณวิดีโอที่ประกอบด้วยลูมา (ความสว่าง), โครมา (สี), เบิรสต์ (การอ้างอิงสี) และซิงค์ (สัญญาณซิงโครไนซ์แนวนอนและแนวตั้ง) ไปเป็นสัญญาณรูปคลื่นที่ส่งผ่านบนคู่สายเส้นเดียว มีรูปแบบ 3 ชนิดที่ชื่อ NTSC, PAL และ SECAM

ความละเอียดการบีบขนาด — ถ้าภาพอินพุตมีความละเอียดสูงกว่าความละเอียดปกติของโปรเจกเตอร์ภาพผลลัพธ์จะถูกปรับขนาดให้พอดีกับความละเอียดปกติของโปรเจกเตอร์ ธรรมชาติของการบีบขนาดในอุปกรณ์ดิจิทัล คือจะมีเนื้อหาภาพบางส่วนสูญหายไป

อัตราคอนทราสต์ — ช่วงของค่าที่สว่างและมีดในภาพ หรืออัตราส่วนระหว่างค่าสูงสุดและค่าต่ำสุด มีวิธี 2 วิธีที่ใช้โดยอุตสาหกรรมการฉายภาพเพื่อวัดอัตราส่วน:

1 **เปิด/ปิดสมบูร์น** — วัดอัตราส่วนของเอาต์พุตแสงของภาพสีขาวทั้งหมด (เปิดสมบูร์น) และเอาต์พุตแสงของภาพสีดำทั้งหมด (ปิดสมบูร์น)

2 **ANSI** — วัดรูปแบบของสี่เหลี่ยมสีดำและขาวที่ปรากฏสลับกัน 16 อัน เอาต์พุตแสงเฉลี่ยจากสี่เหลี่ยมสีขาว จะถูกหารด้วยเอาต์พุตแสงเฉลี่ยของสี่เหลี่ยมสีดำ เพื่อหาค่าอัตราคอนทราสต์ ANSI

คอนทราสต์เปิด/ปิดสมบูร์น จะเป็นตัวเลขที่มากกว่าคอนทราสต์ ANSI สำหรับโปรเจกเตอร์เดียวกันเสมอ

dB — เดซิเบล — หน่วยที่ใช้เพื่อแสดงความแตกต่างสัมพัทธ์ในแง่ของพลังงานหรือความเข้ม ซึ่งโดยปกติคือระหว่างสัญญาณเสียงหรือไฟฟ้า 2 แหล่ง หน่วยนี้มีค่าเท่ากับ 10 เท่าของลอการิทึมทั่วไปของอัตราส่วนของ 2 ระดับ

หน้าจอทแยงมุม — วิธีในการวัดขนาดของหน้าจอ หรือภาพที่ฉาย โดยจะวัดจากมุมหนึ่งไปยังมุมด้านตรงข้าม หน้าจอที่มีความสูง 9 ฟุต, กว้าง 12 ฟุต มีเส้นทแยงมุม 15 ฟุต เอกสารนี้สมมติว่าขนาดเส้นทแยงมุมเป็นค่าสำหรับภาพคอมพิวเตอร์ที่มีอัตราส่วนภาพ 4:3 แบบดั้งเดิมตามตัวอย่างด้านบน

DHCP — โพรโทคอลการกำหนดค่าไดนามิกโฮสต์ — โพรโทคอลเครือข่ายที่ทำให้เซิร์ฟเวอร์กำหนด TCP/IP แอดเดรสไปยังอุปกรณ์โดยอัตโนมัติ

DLP[®] — Digital Light Processing™ — เทคโนโลยีจอแสดงผลแบบสะท้อนที่พัฒนาโดย Texas Instruments โดยใช้กระจกเปลี่ยนทิศทางแสงขนาดเล็ก แสงที่เดินทางผ่านตัวกรองสีจะถูกส่งไปยังกระจก DLP ซึ่งจะจัดเรียงสี RGB ไปเป็นภาพที่ฉายลงบนหน้าจอ หรือที่รู้จักกันว่าคือ DMD

DMD — อุปกรณ์กระจกไมโครดิจิทัล — DMD แต่ละอันประกอบด้วยกระจกอลูมิเนียมอัลลอยด์ขนาดจิ๋วสำหรับเรียงหลายพันอัน ยึดติดอยู่กับท่อนโลหะที่ซ่อนอยู่

DNS — ระบบชื่อโดเมน — บริการอินเทอร์เน็ตที่แปลงชื่อโดเมนไปเป็น IP แอดเดรส

ความยาวโฟกัส — ระยะทางจากพื้นผิวของเลนส์ไปยังจุดโฟกัส

ความถี่ — เป็นอัตราการซ้ำของสัญญาณไฟฟ้า มีหน่วยเป็นรอบต่อวินาที วัดในหน่วย Hz (เฮิรตซ์)

HDCP — การป้องกันเนื้อหาดิจิทัลแบนด์วิดท์สูง — ข้อกำหนดที่พัฒนาขึ้นโดย Intel™ Corporation เพื่อป้องกันเนื้อหาความบันเทิงดิจิทัลผ่านระบบเชื่อมต่อดิจิทัล เช่น DVI และ HDMI

HDMI — อินเทอร์เน็ตมีเดียระดับไฮเดฟฟินิชัน — HDMI ส่งทั้งสัญญาณวิดีโอระดับไฮเดฟฟินิชันที่ไม่มีการบีบขนาด พร้อมทั้งเสียงดิจิทัล และข้อมูลควบคุมอุปกรณ์ผ่านขั้วต่อเพียงอันเดียว

Hz (เฮิรตซ์) — หน่วยของความถี่

IEEE802.11 — ชุดของมาตรฐานสำหรับการสื่อสารระบบแลนไร้สาย (WLAN) 802.11b/g ใช้แถบความถี่ 2.4 GHz

การแก้ไขภาพบิดเบี้ยว — อุปกรณ์ที่จะแก้ไขภาพที่มีการบิดเบี้ยว (โดยปกติมักเป็นในลักษณะที่มีด้านบนกว้าง และด้านล่างแคบ) ของภาพที่ฉายซึ่งเกิดจากการฉายภาพด้วยมุมหน้าจอที่ไม่เหมาะสม

ระยะทางสูงสุด — ระยะทางจากหน้าจอที่โปรเจกเตอร์สามารถฉายภาพที่มีเสถียรภาพ (สว่างเพียงพอ) ในห้องที่มีตลสนิท

ขนาดภาพสูงสุด — ภาพใหญ่ที่สุดที่โปรเจกเตอร์สามารถฉายในห้องที่มีมืด โดยปกติ ขนาดจะถูกจำกัดโดยระยะโฟกัสของเลนส์

ระยะทางต่ำสุด — ตำแหน่งที่ใกล้ที่สุดที่โปรเจกเตอร์สามารถโฟกัสภาพไปยังหน้าจอ

NTSC — คณะกรรมการมาตรฐานโทรทัศน์แห่งชาติ มาตรฐานในทวีปอเมริกาเหนือ สำหรับวิดีโอและการแพร่ภาพ ด้วยรูปแบบที่มี 525 เส้นที่ 30 เฟรมต่อวินาที

PAL — เส้นสลับเฟส มาตรฐานการแพร่ภาพในทวีปยุโรป สำหรับวิดีโอและการแพร่ภาพ ด้วยรูปแบบที่มี 625 เส้นที่ 25 เฟรมต่อวินาที

กลับภาพ — คุณสมบัติที่อนุญาตให้คุณพลิกภาพตามแนวนอน เมื่อใช้ในสภาพแวดล้อมที่ฉายไปยังหน้าตามปกติ ข้อความ กราฟฟิก ฯลฯ จะกลับด้าน กลับภาพ ใช้สำหรับการฉายภาพจากด้านหลัง

RGB — แดง, เขียว, น้ำเงิน — โดยทั่วไปจะใช้เพื่ออธิบายจอภาพที่จำเป็นต้องใช้สัญญาณที่แยกกันสำหรับสีแต่ละสีทั้ง 3 สีนี้

เอส-วิดีโอ — มาตรฐานการส่งสัญญาณวิดีโอที่ใช้ขั้วต่อ มินิ-DIN 4 พิน เพื่อส่งข้อมูลวิดีโอบนสายสัญญาณ 2 เส้นที่เรียกว่า ลูมิแนนซ์ (ความสว่าง, Y) และโครมิแนนซ์ (สี, C) เอส-วิดีโอ ยังถูกเรียกอีกอย่างหนึ่งว่า Y/C

SECAM — มาตรฐานการแพร่ภาพสากลและประเทศฝรั่งเศส สำหรับวิดีโอและการแพร่ภาพ มีความสัมพันธ์อย่างใกล้ชิดกับ PAL แต่มีวิธีการส่งข้อมูลที่แตกต่างกัน

SSID — ตัวระบุชุดบริการ — ชื่อที่ใช้ระบุ LAN ไร้สายซึ่งผู้ใช้ต้องการเชื่อมต่อ

SVGA — ซูเปอร์ วิดีโอ กราฟฟิก อาร์เรย์ — ความละเอียด 800 x 600 พิกเซล

SXGA — ซูเปอร์ เอกซ์เทินด์ กราฟฟิก อาร์เรย์, — ความละเอียด 1280 x 1024 พิกเซล

UXGA — อัลตรา เอกซ์เทินด์ กราฟฟิก อาร์เรย์, — ความละเอียด 1600 x 1200 พิกเซล

VGA — วิดีโอ กราฟฟิก อาร์เรย์ — ความละเอียด 640 x 480 พิกเซล

WEP — ความเป็นส่วนตัวที่เทียบเท่าระบบมีสาย— เป็นวิธีการสำหรับการเข้ารหัสการสื่อสารข้อมูล คีย์การเข้ารหัสถูกสร้างขึ้น และแจ้งให้เฉพาะผู้ใช้ที่สื่อสารด้วยทราบ ดังนั้นข้อมูลการสื่อสารจะไม่สามารถถูกถอดรหัสได้โดยบุคคลที่สาม

XGA — เอกซ์เทินด์ วิดีโอ กราฟฟิก อาร์เรย์ — ความละเอียด 1024 x 768 พิกเซล

WXGA — วัตต์ เอกซ์เทินด์ กราฟฟิก อาร์เรย์ — ความละเอียด 1280 x 800 พิกเซล

เลนส์ซูม — เลนส์ที่มีความยาวโฟกัสปรับเปลี่ยนได้ ซึ่งอนุญาตให้ผู้ใช้งานสามารถเลื่อนมุมมองเข้าหรือออก ซึ่งทำให้ได้ภาพที่เล็กลงหรือใหญ่ขึ้น

อัตราซูมเลนส์ — คืออัตราส่วนระหว่างภาพที่เล็กที่สุดและใหญ่ที่สุด

ที่เลนส์สามารถฉายภาพจากระยะทางคงที่ได้ ตัวอย่างเช่น อัตราซูมเลนส์ 1.4:1 หมายความว่าภาพ 10 ฟุตที่ไม่มีการซูม จะมีขนาด 14 ฟุตเมื่อมีการซูมเต็มที่

ดัชนี

ข

- ข้อมูลจำเพาะ
 - ขนาด 119
 - ขนาดหน้าจอการฉาย 118
 - ขั้วต่อ I/O 120
 - จำนวนพิกเซล 118
 - น้ำหนัก 119
 - การสิ้นเปลืองพลังงาน 118
 - ความเข้ากันได้ทางวิดีโอ 118
 - ความเร็วล้อสี 118
 - ความสม่ำเสมอ 118
 - ค่าแสง 118
 - เพาเวอร์ซัพพลาย 118
 - ระดับเสียงรบกวน 119
 - ระยะทางการฉาย 118
 - โปรโตคอล RS232 122
 - เลนส์สำหรับฉาย 118
 - เสียง 119
 - Brightness (ความสว่าง) 118
 - สภาพแวดล้อม 119
 - สีที่สามารถแสดงได้ 118
 - อัตราคอนทราสต์ 118

ด

- ตัวเครื่องหลัก 9
- ตัวรับสั--าณ IR 9
- ฝาปิดหลอด 9
- แผงควบคุม 9
- แท็บ โฟกัส 9

เลนส์ 9

ติดต่อเซลล์ 7, 110, 116

ฝ

ฝ้ายสนับสนุน
การติดต่อเซลล์ 125

พ

- พอร์ตการเชื่อมต่อต่างๆ
 - ขั้วต่อ DC +12V ออก 12
 - ขั้วต่อ HDMI 12
 - ขั้วต่อ RJ45 12
 - ขั้วต่อ RS232 12
 - ขั้วต่อตัวแสดง USB ชนิด A 12
 - ขั้วต่อการแสดงผลผ่าน USB ชนิด B 12
 - ขั้วต่อคอมโพสิตวิดีโอ 12
 - ขั้วต่อไมโครโฟน 12
 - ขั้วต่อเอส-วิดีโอ 12
 - ขั้วต่อสายเพาเวอร์ 12
 - ขั้วต่ออินพุต VGA-A (D-sub) 12
 - ขั้วต่ออินพุต VGA-B (D-sub) 12
 - ขั้วต่ออินพุตเสียง-A 12
 - ขั้วต่ออินพุตเสียง-B แชนเนลขวา 12
 - ขั้วต่ออินพุตเสียง-B แชนเนลซ้าย 12
 - แท่งเพื่อความปลอดภัย 12
 - เอาต์พุต VGA-A (มอนิเตอร์รูป-ทูลู) 12
 - มินิ USB สำหรับรีโมทเมาส์,
ฟังก์ชันอินเตอร์แอกทีฟ

และการอัปเดตเฟิร์มแวร์ 12
สลอตสายเคเบิลเพื่อความปลอดภัย 12

ก

การปรับซুমและโฟกัสของโปรเจ็กเตอร์ 31
แหวนโฟกัส 31

การปรับภาพที่ฉาย 30
การปรับความสูงโปรเจ็กเตอร์ 30
ลดระดับโปรเจ็กเตอร์ให้ต่ำลง
ล้อปรับความเอียง 30

การแก้ไขข้อบกพร่อง 108
ติดต่อเคลม 108

การเปลี่ยนหลอด 116

การเปิด/ปิดโปรเจ็กเตอร์
การปิดโปรเจ็กเตอร์ 29
การเปิดโปรเจ็กเตอร์ 29

การเชื่อมต่อกับปากกาอินเตอร์แอกทีฟของ

คุณ

ปลั๊ก 12 V DC 27
ปากกาอินเตอร์แอกทีฟ 27
หน้าจอการฉายที่มีระบบมอเตอร์ 27
สายเพาเวอร์ 27
สายเคเบิล USB-A เป็นมินิ USB-B 27
สายเคเบิล VGA เป็น VGA 27

การเชื่อมต่อโปรเจ็กเตอร์
การเชื่อมต่อด้วยสายเคเบิล HDMI 23
การเชื่อมต่อด้วยสายเคเบิลคอมโพเนนต์
22
การเชื่อมต่อด้วยสายเคเบิลคอมโพสิต
21
การเชื่อมต่อด้วยสายเคเบิลเอส-วีดีโอ 20
การเชื่อมต่อด้วยสายเคเบิลด้วยสายเคเบิล

RS232 17, 18

ไปยังคอมพิวเตอร์ 15
สายเพาเวอร์ 15, 16, 17, 18, 20, 21,
22, 23, 24, 25, 26
สายเคเบิล HDMI 23, 24, 26
สายเคเบิล RS232 17
สายเคเบิล USB เป็น USB 15
สายเคเบิล USB-A เป็น USB-B 18
สายเคเบิล VGA เป็น VGA 15, 16
สายเคเบิล VGA เป็น YPbPr 22
สายเคเบิลคอมโพสิตวีดีโอ 21
สายเคเบิลเอส-วีดีโอ 20

ป

ปากกาอินเตอร์แอกทีฟ
ขั้วต่อชาร์จิ้ง USB 10
ขั้วต่ออัปเดตเฟิร์มแวร์ 10
ปลายปากกาที่เปลี่ยนได้ 10
ที่ยึดสายรัดข้อมือ 10
แผงควบคุม 10
ไฟแสดงสถานะ LED 10
เลนส์ 10
สวิตช์เพาเวอร์ 10

A

เคลม
การติดต่อ 125
แผงควบคุม 34
เมนูที่แสดงบนหน้าจอ 51
เมนูหลัก 51
ADVANCED SETTINGS
(การตั้งค่าขั้นสูง) 54
AUDIO INPUT (เสียงเข้า) 54

AUTO ADJUST (ปรับอัตโนมัติ) 52

BRIGHTNESS/CONTRAST
(ความสว่าง/ความเข้ม) 53

HELP (วิธีใช้) 72

INPUT SOURCE (สื่้าานเข้า) 51

INPUT SOURCE MULTIPLE DISPLAY
(การแสดงผลสื่้าานเข้าหลายแหล่ง
) 52

LANGUAGE (ภาษา) 72

VIDEO MODE (โหมดวิดีโอ) 53

VOLUME (ระดับเสียง) 54

รีโมทคอนโทรล 36

ตัวรับสื่้าาน IR 34

E

หมายเลขโทรศัพท์ 125